

MELSEC System Q

Programmable Controllers

Installation Manual for Digital Input and Output Modules

Art-no.: 212595 UK, Version A, 23052008

Safety Information

For qualified staff only

This manual is only intended for use by properly trained and qualified electrical technicians who are fully acquainted with automation technology safety standards. All work with the hardware described, including system design, installation, setup, maintenance, service and testing, may only be performed by trained electrical technicians with approved qualifications who are fully acquainted with the applicable automation technology safety standards and regulations.

Proper use of equipment

The programmable controllers (PLC) of the MELSEC System Q are only intended for the specific applications explicitly described in this manual or the manuals listed below. Please take care to observe all the installation and operating parameters specified in the manual. All products are designed, manufactured, tested and documented in agreement with the safety regulations. Any modification of the hardware or software or disregarding of the safety warnings given in this manual or printed on the product can cause injury to persons or damage to equipment or other property. Only accessories and peripherals specifically approved by MITSUBISHI ELECTRIC may be used. Any other use or application of the products is deemed to be improper.

Relevant safety regulations

All safety and accident prevention regulations relevant to your specific application must be observed in the system design, installation, setup, maintenance, servicing and testing of these products. In this manual special warnings that are important for the proper and safe use of the products are clearly identified as follows:



DANGER:
Personnel health and injury warnings. Failure to observe the precautions described here can result in serious health and injury hazards.



CAUTION:
Equipment and property damage warnings. Failure to observe the precautions described here can result in serious damage to the equipment or other property.

Further Information

The following manuals contain further information about the modules:
 ● Hardware Manuals for the MELSEC System Q
 ● Programming Manual for the MELSEC A/Q series and the MELSEC System Q, art. no. 87431

These manuals are available free of charge through the internet (www.mitsubishi-automation.com).

If you have any questions concerning the programming and operation of the equipment described in this manual, please contact your relevant sales office or department.

Names and Functions of Parts

Modules with terminal block

Modules with 37-pin connector

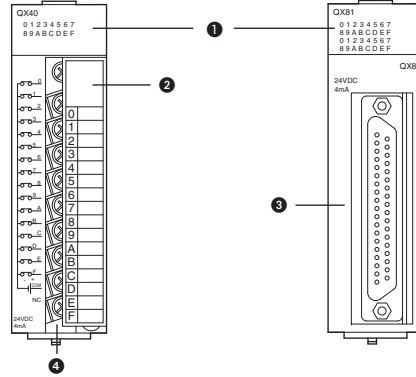

Modules with 40-pin connector(s)

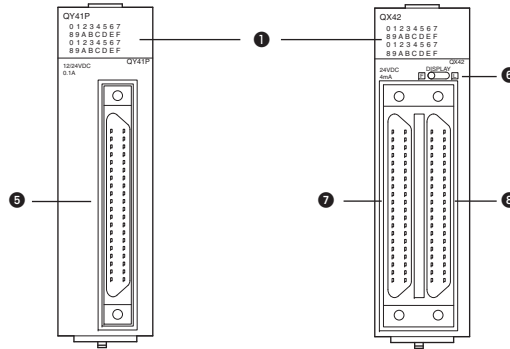

No.	Description	
1	Indicator LED (For each input/output a red LED is available which indicates the ON/OFF status of I/O (lit when I/O is ON.))	
2	Terminal cover (hinged)	
3	37-pin D-sub connector (female)	
4	Terminal block	
5	40-pin connector (female)	
6	Indication selector switch Used to switch the LED indications for a 64-point module. <ul style="list-style-type: none"> ● Position F: Indication for the signals at connector 1 (Inputs X00 to X1F resp. outputs Y00 to Y1F) For QH42P: Indication for inputs X00 to X1F ● Position L: Indication for the signals at connector 2 (Inputs X20 to X3F resp. outputs Y20 to Y3F) For QH42P: Indication for outputs Y00 to Y1F 	
7	40-pin connector (female)	Connector 1
8		Connector 2

Pin Arrangement of the Connectors

The connectors are shown in module front view.

37-pin D-sub connector

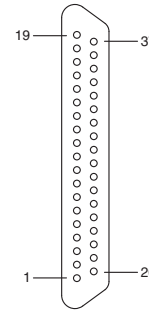

40-pin connector

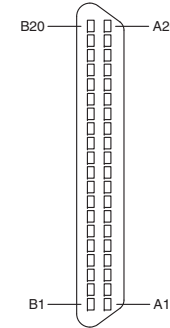

Please note that the 40-pin connector is not a D-sub connector. For connection the connectors A6CON-2, A6CON-3, or A6CON-4 or prefabricated connection cables can be used (see section **Wiring**).

Dimensions

With the exception of the output module QY22, the dimensions of all digital I/O modules are identical.

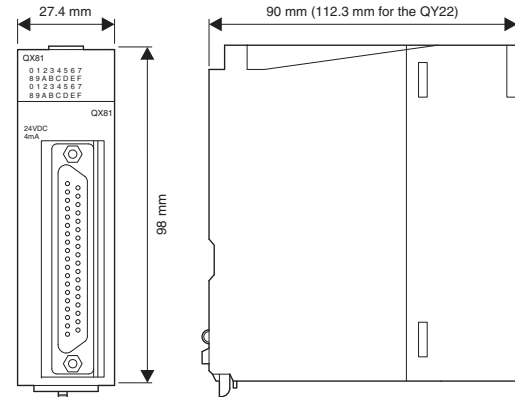

Specifications

General specifications

Item		Specifications
Ambient temperature	when operating	0 to 55 °C
	when stored	-25 to 75 °C
Ambient humidity when operating		5 to 95 % RH (no condensation)
Working atmosphere		Free from corrosive or flammable gas and excessive conductive dusts
Installation location		Inside control panel

Further general specifications can be found in the Hardware Manual for the MELSEC System Q.

AC Input Modules

Specifications	QX10	QX28
Number of inputs	16	8
Insulation method	Photocoupler	
Rated input voltage	100–120 V AC 50/60 Hz	100–240 V AC 50/60 Hz
Voltage range	85–132 V	85–264 V
Inrush current	200 mA within 1 ms (at 132 V AC)	500 mA within 1 ms (at 264 V AC)
Rated input current	7 mA (100 V AC, 50 Hz) 8 mA (100 V AC, 60 Hz)	7 mA (100 V AC, 50 Hz) 8 mA (100 V AC, 60 Hz) 14 mA (200 V AC, 50 Hz) 17 mA (200 V AC, 60 Hz)
Voltage / current for ON	≥ 80 V AC / ≥ 5 mA	
Voltage / current for OFF	≤ 30 V AC / ≤ 1.7 mA	
Input resistance	15 kΩ (50 Hz) 12 kΩ (60 Hz)	
Response time	OFF → ON	≤ 15 ms
	ON → OFF	≤ 10 ms
External connections	Removable terminal block	
Groups of inputs / Inputs per group	1 / 16	1 / 8
Internal current consumption	50 mA	50 mA
Weight	0.17 kg	0.20 kg

DC Input Modules (24 V DC)

Specifications		QX40	QX40-S1	QX41	QX41-S1
Number of inputs		16	16	32	32
Type of sensors		Positive common			
Insulation method		Photocoupler			
Rated input voltage		24 V DC			
Voltage range		20.4 to 28.8 V DC			
Rated input current		4 mA	6 mA	4 mA	4 mA
Voltage / current for ON		≥ 19 V / ≥ 3 mA	≥ 19 V / ≥ 4 mA	≥ 19 V / ≥ 3 mA	≥ 19 V / ≥ 4 mA
Voltage / current for OFF		≤ 11 V / ≤ 1.7 mA			≤ 9.5 V / ≤ 1.5 mA
Input resistance		5.6 kΩ	3.9 kΩ	5.6 kΩ	
Response time (adjustable)	OFF → ON	1/5/10/20/70 ms	0.1/0.2/0.4/0.6/1.0 ms	1/5/10/20/70 ms	0.1/0.2/0.4/0.6/1.0 ms
	ON → OFF	Initial setting: 10 ms	Initial setting: 0.2 ms	Initial setting: 10 ms	Initial setting: 0.2 ms
External connections		Removable terminal block		One 40-pin connector	
Groups of inputs / Inputs per group		1 / 16		1 / 32	
Internal current consumption		50 mA	60 mA	75 mA	
Weight		0.16 kg	0.20 kg	0.15 kg	

Specifications		QX42 QX82	QX42-S1 QX82-S1	QX80	QX81
Number of inputs		64	64	16	32
Type of sensors		QX42/QX42-S1: Positive common QX82/QX82-S1: Negative common		Negative common	
Insulation method		Photocoupler			
Rated input voltage		24 V DC			
Voltage range		20.4 to 28.8 V DC			
Rated input current		4 mA			
Voltage / current for ON		≥ 19 V / ≥ 3 mA			
Voltage / current for OFF		≤ 11 V / ≤ 1.7 mA	≤ 9.5 V / ≤ 1.5 mA	≤ 11 V / ≤ 1.7 mA	≤ 9.5 V / ≤ 1.5 mA
Input resistance		5.6 kΩ			
Response time (adjustable)	OFF → ON	1/5/10/20/70 ms	0.1/0.2/0.4/0.6/1.0 ms	1/5/10/20/70 ms	
	ON → OFF	Initial setting: 10 ms	Initial setting: 0.2 ms	Initial setting: 10 ms	
External connections		Two 40-pin connectors		Removable terminal block	37-pin D-sub connector
Groups of inputs / Inputs per group		2 / 32		1 / 16	1 / 32
Internal current consumption		90 mA		50 mA	75 mA
Weight		0.18 kg		0.16 kg	

DC Input Modules (5 / 12 V DC)

Specifications		QX70	QX71	QX72
Number of inputs		16	32	64
Type of sensors		Positive/negative common selectable		
Insulation method		Photocoupler		
Rated input voltage		5 V DC / 12 V DC		
Voltage range		4.25 to 6 V / 10.2 to 14.4 V		
Rated input current		5 V DC: 1.2 mA / 12 V DC: 3.3 mA		
Voltage / current for ON		≥ 3.5 V / ≥ 1 mA		≥ 3.5 V / ≥ 3 mA
Voltage / current for OFF		≤ 1 V / ≤ 0.1 mA		
Input resistance		3.3 kΩ		
Response time (adjustable)	OFF → ON	1/5/10/20/70 ms		
	ON → OFF	Initial setting: 10 ms		
External connections		Removable terminal block	One 40-pin connector	Two 40-pin connectors
Groups of inputs / Inputs per group		1 / 16	1 / 32	2 / 32
Internal current consumption		55 mA	70 mA	85 mA
Weight		0.14 kg	0.12 kg	0.13 kg

DC/AC Input Module (48 V)

Specifications		QX50	
		DC input	AC input
Number of inputs		16	
Type of sensors		Positive/negative common selectable	
Insulation method		Photocoupler	
Rated input voltage		48 V DC	48 V AC
Voltage range		40.8 to 57.6 V DC	40.8 to 52.8 V
Rated input current		approx. 4 mA	
Voltage / current for ON		≥ 28 V / ≥ 2.5 mA	
Voltage / current for OFF		≤ 10 V / ≤ 1.0 mA	
Input resistance		11.2 kΩ	
Response time	OFF → ON	≤ 5 ms	≤ 15 ms
	ON → OFF	≤ 20 ms	≤ 20 ms
External connections		Removable terminal block	
Groups of inputs / Inputs per group		1 / 16	
Internal current consumption		50 mA	
Weight		0.13 kg	

Relay Output Modules

Specifications		QY10	QY18A
Number of outputs		16	8
Output type		Relay	
Insulation method		Relay	
Rated switching voltage / current		24 V DC, 2 A (resistive load) per output 240 V AC, 2 A (cosφ = 1) per output; max. 8 A per group (QY10 only)	
Minimum switching load		5 V DC, 1 mA	
Max. switching voltage		125 V DC / 264 V AC	
Maximum switching frequency		3600 times/hour	
Response time	OFF → ON	≤ 10 ms	
	ON → OFF	≤ 12 ms	
Surge suppressor		—	
External connections		Removable terminal block	
Groups of outputs / Outputs per group		1 / 16	8 / 1 (all independent)
Internal current consumption		430 mA	
Weight		0.22 kg	

Triac Output Module

Specifications		QY22
Number of outputs		16
Output type		Triac
Insulation method		Photocoupler
Rated switching voltage		100 V to 240 V AC
Max. load current		0.6 A per output, 4.8 A per module
Voltage range		85 to 288 V AC
Maximum rush current		20 A
Max. voltage drop at ON		≤ 1.5 V
Minimum Load		24 V AC (100 mA) 100 V AC (25 mA) 240 V AC (25 mA)
Leakage current at OFF		≤ 1.5 mA (120 V, 60 Hz) ≤ 3 mA (240 V, 60 Hz)
Response time	OFF → ON	0.5 x period + max. 1 ms
	ON → OFF	
Surge suppressor		CR absorber
Fuse		—
External connections		Removable terminal block
Groups of outputs / Outputs per group		1 / 16
Internal current consumption		250 mA
Weight		0.40 kg

Transistor Output Modules

Specifications		QY40P	QY41P	QY42P
Number of outputs		16	32	64
Output type		Transistor (sink)		
Insulation method		Photocoupler		
Rated switching voltage		12 V to 24 V DC		
Rated switching current		0.1 A/output, 1.6 A/module	0.1 A/output, 2 A/group	
Voltage range		10.2 to 28.8 V DC		
Maximum inrush current		0.7 A, ≤ 10 ms		
Max. voltage drop at ON		0.2 V at 0.1 A		
Leakage current at OFF		≤ 0.1 mA		
Response time	OFF → ON	≤ 1 ms		
	ON → OFF			
Surge suppressor		Zener diode		
Fuse		—		
External connections		Removable terminal block	One 40-pin connector	Two 40-pin connectors
Groups of outputs / Outputs per group		1 / 16	1 / 32	2 / 32
External power supply	Voltage	12 to 24 V DC		
	Current	10 mA (24 V)	20 mA (24 V)	20 mA (24 V)
Internal current consumption		65 mA	105 mA	150 mA
Weight		0.16 kg	0.15 kg	0.17 kg

Specifications		QY50	QY68A
Number of outputs		16	8
Output type		Transistor (sink)	Transistor (sink/source)
Insulation method		Photocoupler	
Rated switching voltage		12 V to 24 V DC	5 V to 24 V DC
Rated switching current		0.5 A/output, 4 A/module	2 A/output, 8 A/module
Voltage range		10.2 to 28.8 V DC	4.5 to 28.8 V DC
Maximum inrush current		4 A, ≤ 10 ms	8 A, ≤ 10 ms
Max. voltage drop at ON		0.3 V at 0.5 A	0.3 V at 2 A
Leakage current at OFF		≤ 0.1 mA	
Response time	OFF → ON	≤ 1 ms	≤ 3 ms
	ON → OFF		≤ 10 ms
Surge suppressor		Zener diode	
Fuse		6.7 A	—
External connections		Removable terminal block	
Groups of outputs / Outputs per group		1 / 16	8 / 1 (all outputs are independent.)
External power supply	Voltage	12 to 24 V DC	
	Current	20 mA (at 24 V)	
Internal current consumption		80 mA	110 mA
Weight		0.17 kg	0.14 kg

Transistor Output Modules

Specifications	QY70	QY71
Number of outputs	16	32
Output type	Transistor (sink)	
Insulation method	Photocoupler	
Rated switching voltage	5 V DC 12 V DC	
Rated switching current	16 mA/output, 256 mA/module	16 mA/output, 512 mA/module
Voltage range	4.5 to 6.5 V DC 10.8 to 15 V DC	
Maximum inrush current	40 mA, ≤ 10 ms	
Max. voltage drop at ON	0.3 V DC	
Leakage current at OFF	—	
Response time	OFF → ON ON → OFF	
	≤ 0.5 ms	
Surge suppressor	—	
Fuse	1.6 A	
External connections	Removable terminal block	One 40-pin connector
Groups of outputs / Outputs per group	1 / 16	1 / 32
External power supply	Voltage 5/12 V DC	
	Current 90 mA (at 12 V) 170 mA (at 24 V)	
Internal current consumption	95 mA	150 mA
Weight	0.14 kg	

Specifications	QY80	QY81P
Number of outputs	16	32
Output type	Transistor (source)	
Insulation method	Photocoupler	
Rated switching voltage	12 V to 24 V DC	
Rated switching current	0.5 A/output, 4 A/module	0.1 A/output, 2 A/module
Voltage range	10.2 to 28.8 V DC	
Maximum inrush current	4 A, ≤ 10 ms	0.7 A, ≤ 10 ms
Max. voltage drop at ON	0.3 V at 0.5 A	0.2 V at 0.1 A
Leakage current at OFF	≤ 0.1 mA	
Response time	OFF → ON ON → OFF	
	≤ 1 ms	
Surge suppressor	Zener diode	
Fuse	6.7 A	—
External connections	Removable terminal block	37-pin D-sub connector
Groups of outputs / Outputs per group	1 / 16	1 / 32
External power supply	Voltage 12 to 24 V DC	
	Current 20 mA (at 24 V) 40 mA (at 24 V)	
Internal current consumption	80 mA	95 mA
Weight	0.17 kg	0.15 kg

Input/Output Composite Modules

Specifications	QH42P	QX48Y57
Number of inputs	32	8
Insulation method	Photocoupler	
Rated input voltage	24 V DC	
Voltage range	20,4 to 28,8 V DC	
Rated input current	approx. 4 mA	
Voltage / current for ON	≥ 19V DC / ≥ 3 mA	
Voltage / current for OFF	≤ 11 V DC / ≤ 1.7 mA	
Input resistance	approx. 5.6 kΩ	
Response time (adjustable)	OFF → ON ON → OFF	
	1/5/10/20/70 ms, Initial setting: 10 ms	
Groups of inputs / Inputs per group	1 / 32	1 / 8
Number of outputs	32	7
Output type	Transistor (sink)	
Insulation method	Photocoupler	
Rated switching voltage	12 to 24 V DC	
Rated switching current	0.1 A/output, 2 A/module	0.5 A/output, 2 A/module
Maximum inrush current	0.7 A ≤ 10 ms	4 A ≤ 10 ms
Max. voltage drop at ON	0.2 V at 0.1 A	0.1 V at 0.5 A
Leakage current at OFF	≤ 0.1 mA	
Response time	OFF → ON ON → OFF	
	≤ 1 ms	
Surge suppressor	Zener diode	
Fuse	—	4 A
External connections	Two 40-pin connectors	Removable terminal block
Groups of outputs / Outputs per group	1 / 32	1 / 7
External power supply	Voltage 12 to 24 V DC	
	Current 15 mA (at 24 V) 10 mA (at 24 V)	
Internal current consumption	130 mA	80 mA
Weight	0.20 kg	0.20 kg

Installation

⚠ DANGER	
Turn off all phases of the power supply for the PLC and other external sources before starting the installation or wiring work.	

⚠ CAUTION	
<ul style="list-style-type: none"> Use the product in the environment within the general specifications described in the Hardware Manual for the MELSEC System Q. Never use the product in areas with dust, oily smoke, conductive dusts, corrosive or flammable gas, vibrations or impacts, or expose it to high temperature, condensation, or wind and rain. When drilling screw holes or wiring, cutting chips or wire chips should not enter ventilation slits. Such an accident may cause a short circuit. Use the provided dust proof sheet to cover the ventilation port. Be sure to remove this sheet from the PLC's ventilation port when the installation work is completed to prevent overheating. Fix the cables connected to a module so that the terminals or the connector is not directly stressed. 	

Mounting a module to a base unit

⚠ CAUTION	
<ul style="list-style-type: none"> Do not open or modify a module. Doing so can cause a failure, malfunction, injury or fire. Always insert the module fixing latch of the module into the module fixing hole of the base unit. Forcing the hook into the hole will damage the module connector and module. Do not touch the conductive or electronic parts of a module directly. Doing so can cause a unit malfunction or failure. 	

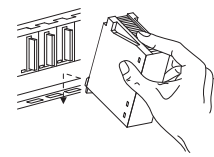

- ① After switching off the power supply, insert the module fixing latch into the module fixing hole of the base unit.

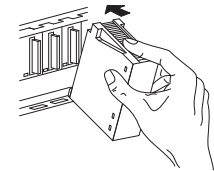

- ② Push the module in the direction of arrow to load it into the base unit.

- ③ Secure the module with an additional screw (M3 x 12) to the base unit if large vibration is expected. This screw is not supplied with the module.

Wiring

⚠ DANGER	
<ul style="list-style-type: none"> Turn off all phases of the power supply for the PLC and other external sources before starting the installation or wiring work. Before turning on the power supply after installation or wiring close the terminal cover of the module. Caused by an defective output module, outputs can be left on or off. Build an external monitoring circuit for outputs which can cause serious trouble. 	

Use only wires with a size of 0.3 mm² to 0.75 mm². Twist the end of strand wires and use ferrules. It is recommended to cover the wire connections with insulation tubes.

Connection cables

For connection to a 37-pin D-sub connector (QX81 and QY81P) the prefabricated connection cables Q32CBL-3M and Q32CBL-5M are available. For connection to a 40-pin connector (QX41, QX42, QX71, QX72, QY41P, QY42P, QY71 and QH42P) the prefabricated connection cables Q40CBL-3M and Q40CBL-5M can be used.

Please observe the following notes to reduce the effects of power supplies or other sources for electrical noise:

- Do not bundle AC supply lines together with DC supply lines.
- Do not lay signal cables close to the main circuit, high-voltage power lines, or load lines. Otherwise effects of noise or surge induction are likely to take place. Keep a safe distance of more than 100 mm from the above when wiring.
- The maximum cable length for in- and output connection is 100 m. To safely prevent noise you should limit the cable length to 20 m. Take the voltage drop on the line into consideration.

Wiring of the Input Modules

Modules with terminal block (QX10, QX28, QX40, QX40-S1, QX50, QX70, QX80)

The connection diagram for the digital input modules with removable terminals is printed on the modules. Please observe these diagrams when wiring the modules.

Module QX81 with 37-pin D-sub connector

Connection diagram	Pin	Signal	Pin	Signal
	1	X00	9	X10
	20	X01	28	X11
	2	X02	10	X12
	21	X03	29	X13
	3	X04	11	X14
	22	X05	30	X15
	4	X06	12	X16
	23	X07	31	X17
	5	X08	13	X18
	24	X09	32	X19
	6	X0A	14	X1A
	25	X0B	33	X1B
	7	X0C	15	X1C
	26	X0D	34	X1D
	8	X0E	16	X1E
	27	X0F	35	X1F
	17	COM	37	Vacant
	36	COM	19	
18	COM			

Modules with 40-pin connector

- QX41, QX41-S1

Connection diagram		Pin	Signal	Pin	Signal
		B20	X00	A20	X10
		B19	X01	A19	X11
		B18	X02	A18	X12
		B17	X03	A17	X13
		B16	X04	A16	X14
		B15	X05	A15	X15
		B14	X06	A14	X16
		B13	X07	A13	X17
		B12	X08	A12	X18
		B11	X09	A11	X19
		B10	X0A	A10	X1A
		B09	X0B	A09	X1B
		B08	X0C	A08	X1C
		B07	X0D	A07	X1D
		B06	X0E	A06	X1E
		B05	X0F	A05	X1F
		B04	Vacant	A04	Vacant
		B03		A03	
		B02	COM	A02	Vacant
		B01	COM	A01	

- QX42, QX42-S1, QX71, QX82, QX82-S1

Connect the COM terminal of the modules QX42 and QX42-S1 to the positive pole of an external power supply and the COM terminal of the modules QX82 and QX82-S1 to the negative pole of an external power supply. The QX71 can be used either in the positive common mode or the negative common mode.

Left connector				Right connector			
Pin	Signal	Pin	Signal	Pin	Signal	Pin	Signal
1B20	X00	1A20	X10	2B20	X20	2A20	X30
1B19	X01	1A19	X11	2B19	X21	2A19	X31
1B18	X02	1A18	X12	2B18	X22	2A18	X32
1B17	X03	1A17	X13	2B17	X23	2A17	X33
1B16	X04	1A16	X14	2B16	X24	2A16	X34
1B15	X05	1A15	X15	2B15	X25	2A15	X35
1B14	X06	1A14	X16	2B14	X26	2A14	X36
1B13	X07	1A13	X17	2B13	X27	2A13	X37
1B12	X08	1A12	X18	2B12	X28	2A12	X38
1B11	X09	1A11	X19	2B11	X29	2A11	X39
1B10	X0A	1A10	X1A	2B10	X2A	2A10	X3A
1B09	X0B	1A09	X1B	2B09	X2B	2A09	X3B
1B08	X0C	1A08	X1C	2B08	X2C	2A08	X3C
1B07	X0D	1A07	X1D	2B07	X2D	2A07	X3D
1B06	X0E	1A06	X1E	2B06	X2E	2A06	X3E
1B05	X0F	1A05	X1F	2B05	X2F	2A05	X3F
1B04	Vacant	1A04	Vacant	2B04	Vacant	2A04	Vacant
1B03		1A03		2B03		2A03	
1B02	COM1	1A02	Vacant	2B02	COM2	2A02	Vacant
1B01	COM1	1A01	Vacant	2B01	COM2	2A01	Vacant

Wiring of the Output Modules

Modules with terminal block (QY10, QY18, QY22, QY68A, QY80, QY40P, QY50, QY70.)

The connection diagram for the digital output modules with removable terminals is printed on the modules. Please observe these diagrams when wiring the modules..

Module QY81 with 37-pin D-sub connector

Connection diagram		Pin	Signal	Pin	Signal
		1	Y00	9	Y10
		20	Y01	28	Y11
		2	Y02	10	Y12
		21	Y03	29	Y13
		3	Y04	11	Y14
		22	Y05	30	Y15
		4	Y06	12	Y16
		23	Y07	31	Y17
		5	Y08	13	Y18
		24	Y09	32	Y19
		6	Y0A	14	Y1A
		25	Y0B	33	Y1B
		7	Y0C	15	Y1C
		26	Y0D	34	Y1D
		8	Y0E	16	Y1E
		27	Y0F	35	Y1F
		17	COM	37	0 V
		36	COM	19	0 V

Modules with 40-pin connector

- QY41P and QY71

Connection diagram		Pin	Signal	Pin	Signal
		B20	Y00	A20	Y10
		B19	Y01	A19	Y11
		B18	Y02	A18	Y12
		B17	Y03	A17	Y13
		B16	Y04	A16	Y14
		B15	Y05	A15	Y15
		B14	Y06	A14	Y16
		B13	Y07	A13	Y17
		B12	Y08	A12	Y18
		B11	Y09	A11	Y19
		B10	Y0A	A10	Y1A
		B09	Y0B	A09	Y1B
		B08	Y0C	A08	Y1C
		B07	Y0D	A07	Y1D
		B06	Y0E	A06	Y1E
		B05	Y0F	A05	Y1F
		B04	Vacant	A04	Vacant
		B03		A03	
		B02	V+	A02	COM
		B01	V+	A01	COM

- QY42

Left connector				Right connector			
Pin	Signal	Pin	Signal	Pin	Signal	Pin	Signal
1B20	Y00	1A20	Y10	2B20	Y20	2A20	Y30
1B19	Y01	1A19	Y11	2B19	Y21	2A19	Y31
1B18	Y02	1A18	Y12	2B18	Y22	2A18	Y32
1B17	Y03	1A17	Y13	2B17	Y23	2A17	Y33
1B16	Y04	1A16	Y14	2B16	Y24	2A16	Y34
1B15	Y05	1A15	Y15	2B15	Y25	2A15	Y35
1B14	Y06	1A14	Y16	2B14	Y26	2A14	Y36
1B13	Y07	1A13	Y17	2B13	Y27	2A13	Y37
1B12	Y08	1A12	Y18	2B12	Y28	2A12	Y38
1B11	Y09	1A11	Y19	2B11	Y29	2A11	Y39
1B10	Y0A	1A10	Y1A	2B10	Y2A	2A10	Y3A
1B09	Y0B	1A09	Y1B	2B09	Y2B	2A09	Y3B
1B08	Y0C	1A08	Y1C	2B08	Y2C	2A08	Y3C
1B07	Y0D	1A07	Y1D	2B07	Y2D	2A07	Y3D
1B06	Y0E	1A06	Y1E	2B06	Y2E	2A06	Y3E
1B05	Y0F	1A05	Y1F	2B05	Y2F	2A05	Y3F
1B04	Vacant	1A04	Vacant	2B04	Vacant	2A04	Vacant
1B03		1A03		2B03		2A03	
1B02	V+	1A02	COM1	2B02	V+	2A02	COM2
1B01	V+	1A01	COM1	2B01	V+	2A01	COM2

Connection diagram

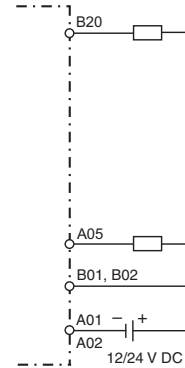

Wiring of the Input/Output Composite Modules

QX48Y57 (terminal block)

The connection diagram for the QX48Y57 is printed on the module. Please observe this diagram when wiring the module.

QH42P (two 40-pin connectors)

Left connector				Right connector			
Pin	Signal	Pin	Signal	Pin	Signal	Pin	Signal
1B20	X00	1A20	X10	2B20	Y00	2A20	Y10
1B19	X01	1A19	X11	2B19	Y01	2A19	Y11
1B18	X02	1A18	X12	2B18	Y02	2A18	Y12
1B17	X03	1A17	X13	2B17	Y03	2A17	Y13
1B16	X04	1A16	X14	2B16	Y04	2A16	Y14
1B15	X05	1A15	X15	2B15	Y05	2A15	Y15
1B14	X06	1A14	X16	2B14	Y06	2A14	Y16
1B13	X07	1A13	X17	2B13	Y07	2A13	Y17
1B12	X08	1A12	X18	2B12	Y08	2A12	Y18
1B11	X09	1A11	X19	2B11	Y09	2A11	Y19
1B10	X0A	1A10	X1A	2B10	Y0A	2A10	Y1A
1B09	X0B	1A09	X1B	2B09	Y0B	2A09	Y1B
1B08	X0C	1A08	X1C	2B08	Y0C	2A08	Y1C
1B07	X0D	1A07	X1D	2B07	Y0D	2A07	Y1D
1B06	X0E	1A06	X1E	2B06	Y0E	2A06	Y1E
1B05	X0F	1A05	X1F	2B05	Y0F	2A05	Y1F
1B04	Vacant	1A04	Vacant	2B04	Vacant	2A04	Vacant
1B03		1A03		2B03		2A03	
1B02	COM1	1A02	Vacant	2B02	V+	2A02	COM2
1B01	COM1	1A01	Vacant	2B01	V+	2A01	COM2

Input wiring for QH42P

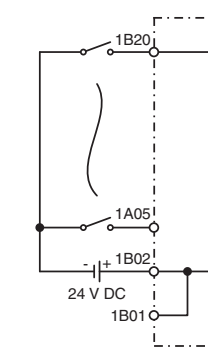

Output wiring for QH42P

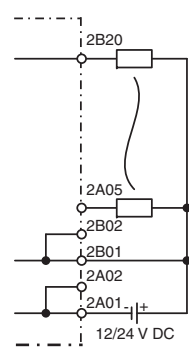

MELSEC System Q

Speicherprogrammierbare Steuerungen

Installationsanleitung für Digital-Ein-/Ausgangsmodule

Art.-Nr.: 212595, Version A, 23052008

Sicherheitshinweise

Nur für qualifizierte Elektrofachkräfte

Diese Installationsanleitung richtet sich ausschließlich an anerkannt ausgebildete Elektrofachkräfte, die mit den Sicherheitsstandards der Elektro- und Automatisierungstechnik vertraut sind. Projektierung, Installation, Inbetriebnahme, Wartung und Prüfung der Geräte dürfen nur von einer anerkannt ausgebildeten Elektrofachkraft durchgeführt werden. Eingriffe in die Hard- und Software unserer Produkte, soweit sie nicht in dieser Installationsanleitung oder anderen Handbüchern beschrieben sind, dürfen nur durch unser Fachpersonal vorgenommen werden.

Bestimmungsgemäßer Gebrauch

Die speicherprogrammierbaren Steuerungen (SPS) des MELSEC System Q sind nur für die Einsatzbereiche vorgesehen, die in der vorliegenden Installationsanleitung oder den unten aufgeführten Handbüchern beschrieben sind. Achten Sie auf die Einhaltung der in den Handbüchern angegebenen allgemeinen Betriebsbedingungen. Die Produkte wurden unter Beachtung der Sicherheitsnormen entwickelt, gefertigt, geprüft und dokumentiert. Unqualifizierte Eingriffe in die Hard- oder Software bzw. Nichtbeachtung der in dieser Installationsanleitung angegebenen oder am Produkt angebrachten Warnhinweise können zu schweren Personen- oder Sachschäden führen. Es dürfen nur von MITSUBISHI ELECTRIC empfohlene Zusatz- bzw. Erweiterungsgeräte in Verbindung mit den speicherprogrammierbaren Steuerungen des MELSEC System Q verwendet werden. Jede andere darüber hinausgehende Verwendung oder Benutzung gilt als nicht bestimmungsgemäß.

Sicherheitsrelevante Vorschriften

Bei der Projektierung, Installation, Inbetriebnahme, Wartung und Prüfung der Geräte müssen die für den spezifischen Einsatzfall gültigen Sicherheits- und Unfallverhütungsvorschriften beachtet werden. In dieser Installationsanleitung befinden sich Hinweise, die für den sachgerechten und sicheren Umgang mit dem Gerät wichtig sind. Die einzelnen Hinweise haben folgende Bedeutung:



GEFAHR:

Warnung vor einer Gefährdung des Anwenders
Nichtbeachtung der angegebenen Vorsichtsmaßnahmen kann zu einer Gefahr für das Leben oder die Gesundheit des Anwenders führen.



ACHTUNG:

Warnung vor einer Gefährdung von Geräten
Nichtbeachtung der angegebenen Vorsichtsmaßnahmen kann zu schweren Schäden am Gerät oder anderen Sachwerten führen.

Weitere Informationen

Die folgenden Handbücher enthalten weitere Informationen zu den Geräten:

- Hardware-Beschreibung zum MELSEC System Q
- Programmieranleitung zur MELSEC A/Q-Serie und zum MELSEC System Q, Art.-Nr. 87432

Diese Handbücher stehen Ihnen im Internet kostenlos zur Verfügung (www.mitsubishi-automation.de). Sollten sich Fragen zur Installation, Programmierung und Betrieb der Steuerungen des MELSEC System Q ergeben, zögern Sie nicht, Ihr zuständiges Verkaufsbüro oder einen Ihrer Vertriebspartner zu kontaktieren.

Bedienelemente

Module mit Anschlussklemmen

Module mit 37-poliger Buchse

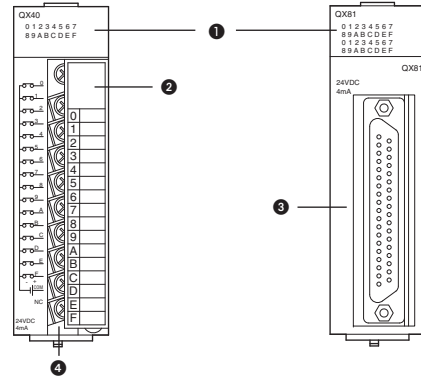

Module mit 40-poligem Steckanschluss

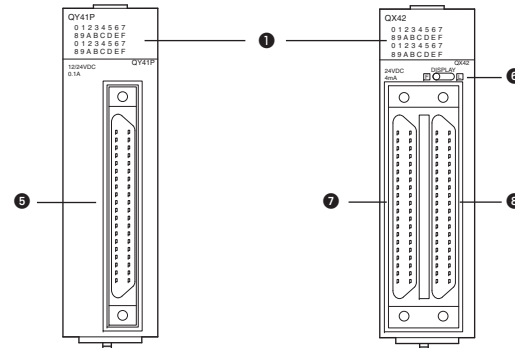

Nr.	Beschreibung
1	LED-Anzeige (Für jeden Ein-/Ausgang ist eine rote LED vorhanden, die den Zustand des entsprechenden Ein-/Ausgangs anzeigt (leuchtet = ON).)
2	Klemmenabdeckung (klappbar)
3	37-polige D-Sub-Buchse
4	Anschlussklemmen
5	40-polige Buchse
6	Schalter zur Umschaltung der LED-Anzeige bei Modulen mit 64 Ein- bzw. Ausgängen: <ul style="list-style-type: none"> ● Stellung F: Zustandsanzeige für die Signale an Buchse 1 (Eingänge X00 bis X1F bzw. Ausgänge Y00 bis Y1F) Bei QH42P: Zustandsanzeige für Eingänge X00 bis X1F ● Stellung L: Zustandsanzeige für die Signale an Buchse 2 (Eingänge X20 bis X3F bzw. Ausgänge Y20 bis Y3F) Bei QH42P: Zustandsanzeige für Ausgänge Y00 bis Y1F
7	Buchse 1
8	40-polige Buchse

Pin-Besetzung der Steckanschlüsse

Die Steckanschlüsse sind mit Blick auf das Modul dargestellt.

37-polige D-Sub-Buchse

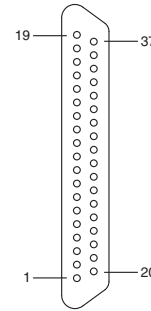

40-polige Buchse

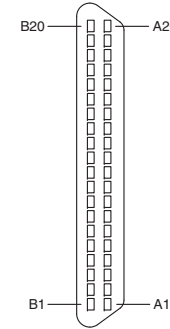

Bitte beachten Sie, dass der 40-polige Steckanschluss keine D-Sub-Buchse ist. Zum Anschluss können die Stecker A6CON-2, A6CON-3 oder A6CON-4 oder fertig konfektionierte Leitungen verwendet werden (siehe Abschnitt **Anschluss**).

Abmessungen

Mit Ausnahme des Ausgangsmoduls QY22 haben alle digitalen E/A-Module identische Abmessungen.

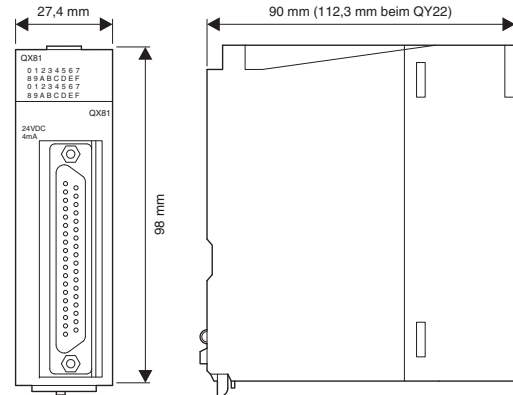

Technische Daten

Allgemeine Betriebsbedingungen

Merkm.	Technische Daten	
Umgebungstemperatur	im Betrieb	0 bis 55 °C
	bei Lagerung	-25 bis 75 °C
Zulässige relative Luftfeuchtigkeit beim Betrieb	5 bis 95 % (ohne Kondensation)	
Umgebungsbedingungen	Keine aggressiven oder entzündlichen Gase, kein übermäßiger Staub	
Einbauort	Im Schaltschrank	

Weitere allgemeine Betriebsbedingungen sind in der Hardware-Beschreibung zum MELSEC System Q angegeben.

AC-Eingangsmodul

Technische Daten	QX10	QX28
Anzahl der Eingänge	16	8
Isolation	Optokoppler	
Nennspannung	100–120 V AC 50/60 Hz	100–240 V AC 50/60 Hz
Spannungsbereich	85–132 V	85–264 V
Max. Einschaltstromspitze	200 mA für 1 ms (bei 132 V AC)	500 mA für 1 ms (bei 264 V AC)
Eingangsnennstrom	7 mA (100 V AC, 50 Hz) 8 mA (100 V AC, 60 Hz)	7 mA (100 V AC, 50 Hz) 8 mA (100 V AC, 60 Hz) 14 mA (200 V AC, 50 Hz) 17 mA (200 V AC, 60 Hz)
Spannung / Strom für Signalzustand „EIN“	≥ 80 V AC / ≥ 5 mA	
Spannung / Strom für Signalzustand „AUS“	≤ 30 V AC / ≤ 1,7 mA	
Eingangswiderstand	15 kΩ (50 Hz) 12 kΩ (60 Hz)	
Anspruchszeit	AUS → EIN	≤ 15 ms
	EIN → AUS	≤ 20 ms
Externe Anschlüsse	Abnehmbarer Klemmenblock	
Anzahl der Gruppen / Eingänge pro Gruppe	1 / 16	1 / 8
Interne Stromaufnahme	50 mA	50 mA
Gewicht	0,17 kg	0,20 kg

DC-Eingangsmodule (24 V DC)

Technische Daten				
Anzahl der Eingänge	16	16	32	32
Art der Geber	Minusschaltend			
Isolation	Optokoppler			
Nennspannung	24 V DC			
Spannungsbereich	20,4 bis 28,8 V DC			
Eingangsnennstrom	4 mA	6 mA	4 mA	4 mA
Spannung / Strom für Signalzustand „EIN“	≥ 19 V / ≥ 3 mA	≥ 19 V / ≥ 4 mA	≥ 19 V / ≥ 3 mA	≥ 19 V / ≥ 4 mA
Spannung / Strom für Signalzustand „AUS“	≤ 11 V / ≤ 1,7 mA			≤ 9,5 V / ≤ 1,5 mA
Eingangswiderstand	5,6 kΩ	3,9 kΩ	5,6 kΩ	
Anprechzeit (einstellbar)	AUS → EIN	1/5/10/20/70 ms Voreinstellung: 10 ms	0,1/0,2/0,4/0,6/1,0 ms Voreinstellung: 0,2 ms	1/5/10/20/70 ms Voreinstellung: 10 ms
	EIN → AUS		0,1/0,2/0,4/0,6/1,0 ms Voreinstellung: 0,2 ms	0,1/0,2/0,4/0,6/1,0 ms Voreinstellung: 0,2 ms
Externe Anschlüsse	Abnehmbarer Klemmenblock		Ein 40-poliger Stecker	
Anzahl der Gruppen / Eingänge pro Gruppe	1 / 16		1 / 32	
Interne Stromaufnahme	50 mA	60 mA	75 mA	
Gewicht	0,16 kg	0,20 kg	0,15 kg	

Technische Daten				
Anzahl der Eingänge	64	64	16	32
Art der Geber	QX42/QX42-S1: Minusschaltend QX82/QX82-S1: Plusschaltend		Plusschaltend	
Isolation	Optokoppler			
Nennspannung	24 V DC			
Spannungsbereich	20,4 bis 28,8 V DC			
Eingangsnennstrom	4 mA			
Spannung / Strom für Signalzustand „EIN“	≥ 19 V / ≥ 3 mA			
Spannung / Strom für Signalzustand „AUS“	≤ 11 V / ≤ 1,7 mA	≤ 9,5 V / ≤ 1,5 mA	≤ 11 V / ≤ 1,7 mA	≤ 9,5 V / ≤ 1,5 mA
Eingangswiderstand	5,6 kΩ			
Anprechzeit (einstellbar)	AUS → EIN	1/5/10/20/70 ms Voreinstellung: 10 ms	0,1/0,2/0,4/0,6/1,0 ms Voreinstellung: 0,2 ms	1/5/10/20/70 ms Voreinstellung: 10 ms
	EIN → AUS			
Externe Anschlüsse	Zwei 40-polige Stecker		Abnehmbarer Klemmenblock	Kompaktstecker Typ 37 D-Sub
Anzahl der Gruppen / Eingänge pro Gruppe	2 / 32		1 / 16	1 / 32
Interne Stromaufnahme	90 mA		50 mA	75 mA
Gewicht	0,18 kg		0,16 kg	

DC-Eingangsmodule (5 / 12 V DC)

Technische Daten			
Anzahl der Eingänge	16	32	64
Art der Geber	Wahlweise plus- oder minusschaltend		
Isolation	Optokoppler		
Nennspannung	5 V DC / 12 V DC		
Spannungsbereich	4,25 bis 6 V / 10,2 bis 14,4 V		
Eingangsnennstrom	5 V DC: 1,2 mA / 12 V DC: 3,3 mA		
Spannung / Strom für Signalzustand „EIN“	≥ 3,5 V / ≥ 1 mA		≥ 3,5 V / ≥ 3 mA
Spannung / Strom für Signalzustand „AUS“	≤ 1 V / ≤ 0,1 mA		
Eingangswiderstand	3,3 kΩ		
Anprechzeit (einstellbar)	AUS → EIN	1/5/10/20/70 ms Voreinstellung: 10 ms	
	EIN → AUS		
Externe Anschlüsse	Abnehmbarer Klemmenblock	Ein 40-poliger Stecker	Zwei 40-polige Stecker
Anzahl der Gruppen / Eingänge pro Gruppe	1 / 16	1 / 32	2 / 32
Interne Stromaufnahme	55 mA	70 mA	85 mA
Gewicht	0,14 kg	0,12 kg	0,13 kg

DC/AC-Eingangsmodul (48 V)

Technische Daten			
Anzahl der Eingänge	QX50		
	DC-Eingang	AC-Eingang	
Art der Geber	Wahlweise plus- oder minusschaltend		
Isolation	Optokoppler		
Nennspannung	48 V DC	48 V AC	
Spannungsbereich	40,8 bis 57,6 V DC	40,8 bis 52,8 V	
Eingangsnennstrom	ca. 4 mA		
Spannung / Strom für Signalzustand „EIN“	≥ 28 V / ≥ 2,5 mA		
Spannung / Strom für Signalzustand „AUS“	≤ 10 V / ≤ 1,0 mA		
Eingangswiderstand	11,2 kΩ		
Anprechzeit	AUS → EIN	≤ 5 ms	≤ 15 ms
	EIN → AUS	≤ 20 ms	≤ 20 ms
Externe Anschlüsse	Abnehmbarer Klemmenblock		
Anzahl der Gruppen / Eingänge pro Gruppe	1 / 16		
Interne Stromaufnahme	50 mA		
Gewicht	0,13 kg		

Relais-Ausgangsmodule

Technische Daten		QY10	QY18A
Anzahl der Ausgänge	16	8	
Ausgangstyp	Relais		
Isolation	Relais		
Nennschaltstrom	24 V DC, 2 A (ohmsche Last) pro Ausgang 240 V AC, 2 A (cosφ = 1) pro Ausgang max. 8 A pro Gruppe (nur QY10)		
Min. Schaltlast	5 V DC, 1 mA		
Max. Schaltspannung	125 V DC / 264 V AC		
Max. Schaltfrequenz	3600 Schaltungen/h		
Anprechzeit	AUS → EIN	≤ 10 ms	
	EIN → AUS	≤ 12 ms	
Netzfilter	—		
Externe Anschlüsse	Abnehmbarer Klemmenblock		
Anzahl Gruppen / Ausgänge pro Gruppe	1 / 16	8 / 1 (Alle Ausgänge sind unabhängig.)	
Interne Stromaufnahme	430 mA		
Gewicht	0,22 kg		

Triac-Ausgangsmodul

Technische Daten		QY22
Anzahl der Ausgänge	16	
Ausgangstyp	Triac	
Isolation	Optokoppler	
Ausgangsnennspannung	100 V bis 240 V AC	
Max. Laststrom	0,6 A pro Ausgang, 4,8 A pro Modul	
Spannungsbereich	85 bis 288 V AC	
Einschaltstromspitze	20 A	
Max. Spannungsabfall beim Einschalten	≤ 1,5 V	
Min. Schaltlast	24 V AC (100 mA) 100 V AC (25 mA) 240 V AC (25 mA)	
Leckstrom bei ausgeschaltetem Ausgang	≤ 1,5 mA (120 V, 60 Hz) ≤ 3 mA (240 V, 60 Hz)	
Anprechzeit	AUS → EIN	0,5 x Periodendauer + max. 1 ms
	EIN → AUS	
Netzfilter	RC-Glied	
Sicherung	—	
Externe Anschlüsse	Abnehmbarer Klemmenblock	
Anzahl Gruppen / Ausgänge pro Gruppe	1 / 16	
Interne Stromaufnahme	250 mA	
Gewicht	0,40 kg	

Transistor-Ausgangsmodule

Technische Daten		QY40P	QY41P	QY42P
Anzahl der Ausgänge	16	32	64	
Ausgangstyp	Transistor (minusschaltend)			
Isolation	Optokoppler			
Ausgangsnennspannung	12 V bis 24 V DC			
Ausgangsnennstrom	0,1 A/Ausg., 1,6 A/Modul	0,1 A/Ausgang, 2 A/Gruppe		
Spannungsbereich	10,2 bis 28,8 V DC			
Einschaltstromspitze	0,7 A, ≤ 10 ms			
Max. Spannungsabfall beim Einschalten	0,2 V bei 0,1 A			
Leckstrom bei ausgeschaltetem Ausgang	≤ 0,1 mA			
Anprechzeit	AUS → EIN	≤ 1 ms		
	EIN → AUS			
Netzfilter	Z-Diode			
Sicherung	—			
Externe Anschlüsse	Abnehmbarer Klemmenblock	40-poliger Stecker	Zwei 40-polige Stecker	
Anzahl Gruppen / Ausgänge pro Gruppe	1 / 16	1 / 32	2 / 32	
Versorgung des Moduls	Spannung	12 bis 24 V DC		
	Strom	10 mA (24 V)	20 mA (24 V)	20 mA (24 V)
Interne Stromaufnahme	65 mA	105 mA	150 mA	
Gewicht	0,16 kg	0,15 kg	0,17 kg	

Technische Daten		QY50	QY68A
Anzahl der Ausgänge	16	8	
Ausgangstyp	Transistor (minusschaltend)	Transistor (plus-/minusschaltend)	
Isolation	Optokoppler		
Ausgangsnennspannung	12 V bis 24 V DC	5 V bis 24 V DC	
Ausgangsnennstrom	0,5 A/Ausgang, 4 A/Modul	2 A/Ausgang, 8 A/Modul	
Spannungsbereich	10,2 bis 28,8 V DC	4,5 bis 28,8 V DC	
Einschaltstromspitze	4 A, ≤ 10 ms	8 A, ≤ 10 ms	
Max. Spannungsabfall beim Einschalten	0,3 V bei 0,5 A	0,3 V bei 2 A	
Leckstrom bei ausgeschaltetem Ausgang	≤ 0,1 mA		
Anprechzeit	AUS → EIN	≤ 1 ms	≤ 3 ms
	EIN → AUS		≤ 10 ms
Netzfilter	Z-Diode		
Sicherung	6,7 A	—	
Externe Anschlüsse	Abnehmbarer Klemmenblock		
Anzahl Gruppen / Ausgänge pro Gruppe	1 / 16	8 / 1 (Alle Ausgänge sind unabhängig.)	
Versorgung des Moduls	Spannung	12 bis 24 V DC	
	Strom	20 mA (bei 24 V)	
Interne Stromaufnahme	80 mA	110 mA	
Gewicht	0,17 kg	0,14 kg	

Transistor-Ausgangsmodule

Technische Daten		QY70	QY71
Anzahl der Ausgänge		16	32
Ausgangstyp		Transistor (minusschaltend)	
Isolation		Optokoppler	
Ausgangs-nennspannung		5 V DC 12 V DC	
Ausgangs-nennstrom		16 mA/Ausgang, 256 mA/Modul	16 mA/Ausgang, 512 mA/Modul
Spannungsbereich		4,5 bis 6,5 V DC 10,8 bis 15 V DC	
Einschaltstromspitze		40 mA, ≤ 10 ms	
Max. Spannungsabfall beim Einschalten		0,3 V DC	
Leckstrom bei ausgeschaltetem Ausgang		—	
Ansprechzeit	AUS → EIN EIN → AUS	≤ 0,5 ms	
Netzfilter		—	—
Sicherung		1,6 A	
Externe Anschlüsse	Abnehmbarer Klemmenblock	40-poliger Stecker	
Anzahl Gruppen / Ausgänge pro Gruppe		1 / 16	1 / 32
Versorgung des Moduls	Spannung	5/12 V DC	
	Strom	90 mA (bei 12 V)	170 mA (bei 24 V)
Interne Stromaufnahme		95 mA	150 mA
Gewicht		0,14 kg	

Technische Daten		QY80	QY81P
Anzahl der Ausgänge		16	32
Ausgangstyp		Transistor (plusschaltend)	
Isolation		Optokoppler	
Ausgangs-nennspannung		12 V bis 24 V DC	
Ausgangs-nennstrom		0,5 A/Ausgang, 4 A/Modul	0,1 A/Ausgang, 2 A/Modul
Spannungsbereich		10,2 bis 28,8 V DC	
Einschaltstromspitze		4 A, ≤ 10 ms	0,7 A, ≤ 10 ms
Max. Spannungsabfall beim Einschalten		0,3 V bei 0,5 A	0,2 V bei 0,1 A
Leckstrom bei ausgeschaltetem Ausgang		≤ 0,1 mA	
Ansprechzeit	AUS → EIN EIN → AUS	≤ 1 ms	
Netzfilter		Z-Diode	
Sicherung		6,7 A	—
Externe Anschlüsse	Abnehmbarer Klemmenblock	Kompaktstecker Typ 37 D-Sub	
Anzahl Gruppen / Ausgänge pro Gruppe		1 / 16	1 / 32
Versorgung des Moduls	Spannung	12 bis 24 V DC	
	Strom	20 mA (bei 24 V)	40 mA (bei 24 V)
Interne Stromaufnahme		80 mA	95 mA
Gewicht		0,17 kg	0,15 kg

Kombinierte Ein-/Ausgangsmodule

Technische Daten		QH42P	QX48Y57
Anzahl der Eingänge		32	8
Isolation		Optokoppler	
Nennspannung		24 V DC	
Spannungsbereich		20,4 bis 28,8 V DC	
Eingangsnennstrom		ca. 4 mA	
Spannung / Strom für Signalzustand „EIN“		≥ 19V DC / ≥ 3 mA	
Spannung / Strom für Signalzustand „AUS“		≤ 11 V DC / ≤ 1,7 mA	
Eingangswiderstand		ca. 5,6 kΩ	
Ansprechzeit (einstellbar)	AUS → EIN EIN → AUS	1/5/10/20/70 ms, Voreinstellung: 10 ms	
Anzahl Gruppen / Eingänge pro Gruppe		1 / 32	1 / 8
Anzahl der Ausgänge		32	7
Ausgangstyp		Transistor (minusschaltend)	
Isolation		Optokoppler	
Ausgangs-nennspannung		12 bis 24 V DC	
Ausgangs-nennstrom		0,1 A/Ausgang, 2 A/Modul	0,5 A/Ausgang, 2 A/Modul
Einschaltstromspitze		0,7 A ≤ 10 ms	4 A ≤ 10 ms
Max. Spannungsabfall bei eingeschaltetem Ausgang		0,2 V bei 0,1 A	0,1 V bei 0,5 A
Leckstrom bei ausgeschaltetem Ausgang		≤ 0,1 mA	
Ansprechzeit	AUS → EIN EIN → AUS	≤ 1 ms	
Netzfilter		Z-Diode	
Sicherung		—	4 A
Externe Anschlüsse		Zwei 40-polige Stecker	Abnehmbarer Klemmblock
Anzahl Gruppen / Ausgänge pro Gruppe		1 / 32	1 / 7
Versorgung des Moduls	Spannung	12 bis 24 V DC	
	Strom	15 mA (bei 24 V)	10 mA (bei 24 V)
Interne Stromaufnahme		130 mA	80 mA
Gewicht		0,20 kg	0,20 kg

Installation

⚠️ GEFAHR

Schalten Sie vor der Installation und der Verdrahtung die Versorgungsspannung der SPS und andere externe Spannungen aus.

⚠️ ACHTUNG

- Betreiben Sie die Geräte nur unter den Umgebungsbedingungen, die in der Hardware-Beschreibung zum MELSEC System Q aufgeführt sind. Die Geräte dürfen keinem Staub, Ölnebel, ätzenden oder entzündlichen Gasen, starken Vibrationen oder Schlägen, hohen Temperaturen und keiner Kondensation oder Feuchtigkeit ausgesetzt werden.
- Achten Sie bei der Montage darauf, dass keine Bohrspäne oder Drahtreste durch die Lüftungsschlitze in das Modul eindringen, die später einen Kurzschluss verursachen könnten. Verwenden Sie zum Verschließen der Lüftungsschlitze die mitgelieferte Abdeckung. Nach dem Abschluss aller Installationsarbeiten muss diese Abdeckung wieder entfernt werden, um eine Überhitzung der Steuerung zu vermeiden.
- Die an den Modulen angeschlossenen Leitungen müssen so befestigt werden, dass auf den Klemmleisten bzw. den Steckern keine übermäßige mechanische Belastung ausgeübt wird.

Montage der Module auf dem Baugruppenträger

⚠️ ACHTUNG

- Öffnen Sie nicht das Gehäuse eines Moduls. Verändern Sie nicht das Modul. Störungen, Verletzungen und/oder Feuer können die Folge sein.
- Wird ein Modul nicht korrekt über die Führungslasche auf den Baugruppenträger gesetzt, können sich die Stifte im Modulstecker verbiegen.
- Berühren Sie keine leitenden Teile oder elektronische Bauteile der Module. Dies kann zu Störungen oder Beschädigung der Module führen.

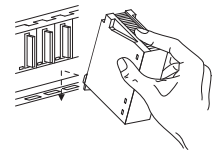

① Nachdem Sie die Netzspannung ausgeschaltet haben, setzen Sie das Modul mit der unteren Lasche in die Führung des Baugruppenträgers ein.

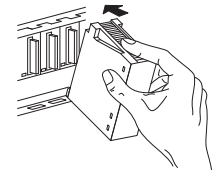

② Drücken Sie das Modul anschließend auf den Baugruppenträger, bis das Modul ganz am Baugruppenträger anliegt.

③ Sichern Sie das Modul zusätzlich mit einer Schraube (M3 x 12), wenn Vibrationen zu erwarten sind. Diese Schraube gehört nicht zum Lieferumfang der Module.

Anschluss

⚠️ GEFAHR

- Schalten Sie vor der Installation und der Verdrahtung die Versorgungsspannung der SPS und andere externe Spannungen aus.
- Schließen Sie vor dem Einschalten der Spannung die Abdeckung der Klemmen der Module.
- Durch ein defektes Ausgangsmodul kann evtl. ein Ausgang nicht korrekt ein- oder ausgeschaltet werden. Sehen Sie deshalb bei Ausgängen, bei denen dadurch ein gefährlicher Zustand eintreten kann, Überwachungseinrichtungen vor.

Verwenden Sie für die Verdrahtung Leitungen mit einem Querschnitt von 0,3 bis 0,75 mm². Abisolierte Drähte müssen mit Aderendhülsen versehen und mit einem Isolierschlauch vor Berührung geschützt werden.

Anschlusskabel

Für den Anschluss an eine 37-polige D-Sub-Buche (QX81 und QY81P) stehen Ihnen die vorkonfigurierten Anschlusskabel Q32CBL-3M und Q32CBL-5M zur Verfügung.

Für den Anschluss an eine 40-polige Buchse (QX41, QX42, QX71, QX72, QY41P, QY42P, QY71 und QH42P) können die vorkonfigurierten Anschlusskabel Q40CBL-3M und Q40CBL-5M verwendet werden.

Um Einflüsse von Netzteilen oder anderen Störquellen zu vermeiden, beachten Sie bitte die folgenden Hinweise:

- Gleichstromführende Leitungen sollten nicht in unmittelbarer Nähe von Wechselstromführenden Leitungen verlegt werden.
- Leitungen, die hohe Spannungen oder Ströme führen, sollten von Steuer- und Datenleitungen getrennt verlegt werden. Der Mindestabstand zwischen diesen Leitungen beträgt 100 mm.
- Leitungen zu den Ein- und Ausgängen können auf einer Länge von maximal 100 m erweitert werden. Um Störeinflüsse sicher zu vermeiden, sollten die Leitungslängen jedoch auf 20 m begrenzt werden. Berücksichtigen Sie den Spannungsabfall in den Leitungen.

Anschluss der Eingangsmodule

Module mit Schraubklemmen (QX10, QX28, QX40, QX40-S1, QX50, QX70, QX80)

Bei den Digital-Eingangsmodulen mit abnehmbarem Klemmenblock ist die Anschlussbelegung auf das Modul gedruckt. Bitte beachten Sie diese Klemmenbelegung bei der Verdrahtung.

Modul QX81 mit 37-poliger D-Sub-Buchse

Anschlussbelegung	Pin	Signal	Pin	Signal
	1	X00	9	X10
	20	X01	28	X11
	2	X02	10	X12
	21	X03	29	X13
	3	X04	11	X14
	22	X05	30	X15
	4	X06	12	X16
	23	X07	31	X17
	5	X08	13	X18
	24	X09	32	X19
	6	X0A	14	X1A
	25	X0B	33	X1B
	7	X0C	15	X1C
	26	X0D	34	X1D
	8	X0E	16	X1E
	27	X0F	35	X1F
	17	COM	37	Nicht belegt
	36	COM	19	Nicht belegt
	18	COM		

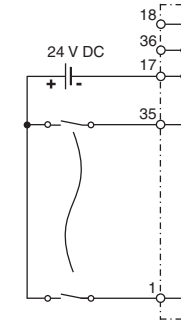

Module mit 40-poligem Steckanschluss

- QX41, QX41-S1

Anschlussbelegung		Pin	Signal	Pin	Signal
		B20	X00	A20	X10
		B19	X01	A19	X11
		B18	X02	A18	X12
		B17	X03	A17	X13
		B16	X04	A16	X14
		B15	X05	A15	X15
		B14	X06	A14	X16
		B13	X07	A13	X17
		B12	X08	A12	X18
		B11	X09	A11	X19
		B10	X0A	A10	X1A
		B09	X0B	A09	X1B
		B08	X0C	A08	X1C
		B07	X0D	A07	X1D
		B06	X0E	A06	X1E
		B05	X0F	A05	X1F
		B04	Nicht belegt	A04	Nicht belegt
		B03	belegt	A03	belegt
		B02	COM	A02	Nicht belegt
		B01	COM	A01	belegt

- QX42, QX42-S1, QX71, QX82, QX82-S1

An den Modulen QX42 und QX42-S1 werden minusschaltende und an den Modulen QX82 und QX82-S1 pluschaltende Sensoren angeschlossen. Beim QX42/QX42-S1 werden die COM-Anschlüsse mit dem Pluspol der geschalteten Spannung verbunden und beim QX82/QX82-S1 mit dem Minuspol.

An das Modul QX71 können wahlweise plus- oder minusschaltende Sensoren angeschlossen werden. Bei pluschaltenden Sensoren wird an den COM-Anschlüssen der Minuspol der geschalteten Spannung angeschlossen. Bei minusschaltenden Sensoren schließen Sie an COM den Pluspol der Eingangsspannung an.

Linker Anschluss				Rechter Anschluss			
Pin	Signal	Pin	Signal	Pin	Signal	Pin	Signal
1B20	X00	1A20	X10	2B20	X20	2A20	X30
1B19	X01	1A19	X11	2B19	X21	2A19	X31
1B18	X02	1A18	X12	2B18	X22	2A18	X32
1B17	X03	1A17	X13	2B17	X23	2A17	X33
1B16	X04	1A16	X14	2B16	X24	2A16	X34
1B15	X05	1A15	X15	2B15	X25	2A15	X35
1B14	X06	1A14	X16	2B14	X26	2A14	X36
1B13	X07	1A13	X17	2B13	X27	2A13	X37
1B12	X08	1A12	X18	2B12	X28	2A12	X38
1B11	X09	1A11	X19	2B11	X29	2A11	X39
1B10	X0A	1A10	X1A	2B10	X2A	2A10	X3A
1B09	X0B	1A09	X1B	2B09	X2B	2A09	X3B
1B08	X0C	1A08	X1C	2B08	X2C	2A08	X3C
1B07	X0D	1A07	X1D	2B07	X2D	2A07	X3D
1B06	X0E	1A06	X1E	2B06	X2E	2A06	X3E
1B05	X0F	1A05	X1F	2B05	X2F	2A05	X3F
1B04	Nicht belegt	1A04	Nicht belegt	2B04	Nicht belegt	2A04	Nicht belegt
1B03	belegt	1A03	belegt	2B03	belegt	2A03	belegt
1B02	COM1	1A02	Nicht belegt	2B02	COM2	2A02	Nicht belegt
1B01	COM1	1A01	belegt	2B01	COM2	2A01	belegt

Anschluss der Ausgangsmodule

Module mit Schraubklemmen (QY10, QY18, QY22, QY68A, QY80, QY40P, QY50, QY70.)

Bei den Digital-Ausgangsmodulen mit abnehmbarem Klemmenblock ist die Anschlussbelegung auf das Modul gedruckt. Bitte beachten Sie diese Klemmenbelegung bei der Verdrahtung.

Modul QY81 mit 37-poliger D-Sub-Buchse

Anschlussbelegung		Pin	Signal	Pin	Signal
		1	Y00	9	Y10
		20	Y01	28	Y11
		2	Y02	10	Y12
		21	Y03	29	Y13
		3	Y04	11	Y14
		22	Y05	30	Y15
		4	Y06	12	Y16
		23	Y07	31	Y17
		5	Y08	13	Y18
		24	Y09	32	Y19
		6	Y0A	14	Y1A
		25	Y0B	33	Y1B
		7	Y0C	15	Y1C
		26	Y0D	34	Y1D
		8	Y0E	16	Y1E
		27	Y0F	35	Y1F
		17	COM	37	0 V
		36	COM	19	0 V

Module mit 40-poligem Steckanschluss

- QY41P und QY71

Anschlussbelegung		Pin	Signal	Pin	Signal
		B20	Y00	A20	Y10
		B19	Y01	A19	Y11
		B18	Y02	A18	Y12
		B17	Y03	A17	Y13
		B16	Y04	A16	Y14
		B15	Y05	A15	Y15
		B14	Y06	A14	Y16
		B13	Y07	A13	Y17
		B12	Y08	A12	Y18
		B11	Y09	A11	Y19
		B10	Y0A	A10	Y1A
		B09	Y0B	A09	Y1B
		B08	Y0C	A08	Y1C
		B07	Y0D	A07	Y1D
		B06	Y0E	A06	Y1E
		B05	Y0F	A05	Y1F
		B04	Nicht belegt	A04	Nicht belegt
		B03	belegt	A03	belegt
		B02	V+	A02	COM
		B01	V+	A01	COM

- QY42

Linker Anschluss				Rechter Anschluss			
Pin	Signal	Pin	Signal	Pin	Signal	Pin	Signal
1B20	Y00	1A20	Y10	2B20	Y20	2A20	Y30
1B19	Y01	1A19	Y11	2B19	Y21	2A19	Y31
1B18	Y02	1A18	Y12	2B18	Y22	2A18	Y32
1B17	Y03	1A17	Y13	2B17	Y23	2A17	Y33
1B16	Y04	1A16	Y14	2B16	Y24	2A16	Y34
1B15	Y05	1A15	Y15	2B15	Y25	2A15	Y35
1B14	Y06	1A14	Y16	2B14	Y26	2A14	Y36
1B13	Y07	1A13	Y17	2B13	Y27	2A13	Y37
1B12	Y08	1A12	Y18	2B12	Y28	2A12	Y38
1B11	Y09	1A11	Y19	2B11	Y29	2A11	Y39
1B10	Y0A	1A10	Y1A	2B10	Y2A	2A10	Y3A
1B09	Y0B	1A09	Y1B	2B09	Y2B	2A09	Y3B
1B08	Y0C	1A08	Y1C	2B08	Y2C	2A08	Y3C
1B07	Y0D	1A07	Y1D	2B07	Y2D	2A07	Y3D
1B06	Y0E	1A06	Y1E	2B06	Y2E	2A06	Y3E
1B05	Y0F	1A05	Y1F	2B05	Y2F	2A05	Y3F
1B04	Nicht belegt	1A04	Nicht belegt	2B04	Nicht belegt	2A04	Nicht belegt
1B03	belegt	1A03	belegt	2B03	belegt	2A03	belegt
1B02	V+	1A02	COM1	2B02	V+	2A02	COM2
1B01	V+	1A01	COM1	2B01	V+	2A01	COM2

Anschluss

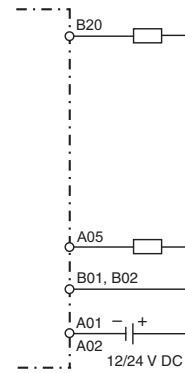

Anschluss der kombinierten Ein-/Ausgangsmodule

Modul QX48Y57 (Schraubklemmen)

Beim QX48Y57 ist die Anschlussbelegung auf das Modul gedruckt. Bitte beachten Sie diese Klemmenbelegung bei der Verdrahtung.

Modul QH42P (Zwei 40-polige Steckanschlüsse)

Linker Anschluss				Rechter Anschluss			
Pin	Signal	Pin	Signal	Pin	Signal	Pin	Signal
1B20	X00	1A20	X10	2B20	Y00	2A20	Y10
1B19	X01	1A19	X11	2B19	Y01	2A19	Y11
1B18	X02	1A18	X12	2B18	Y02	2A18	Y12
1B17	X03	1A17	X13	2B17	Y03	2A17	Y13
1B16	X04	1A16	X14	2B16	Y04	2A16	Y14
1B15	X05	1A15	X15	2B15	Y05	2A15	Y15
1B14	X06	1A14	X16	2B14	Y06	2A14	Y16
1B13	X07	1A13	X17	2B13	Y07	2A13	Y17
1B12	X08	1A12	X18	2B12	Y08	2A12	Y18
1B11	X09	1A11	X19	2B11	Y09	2A11	Y19
1B10	X0A	1A10	X1A	2B10	Y0A	2A10	Y1A
1B09	X0B	1A09	X1B	2B09	Y0B	2A09	Y1B
1B08	X0C	1A08	X1C	2B08	Y0C	2A08	Y1C
1B07	X0D	1A07	X1D	2B07	Y0D	2A07	Y1D
1B06	X0E	1A06	X1E	2B06	Y0E	2A06	Y1E
1B05	X0F	1A05	X1F	2B05	Y0F	2A05	Y1F
1B04	Nicht belegt	1A04	Nicht belegt	2B04	Nicht belegt	2A04	Nicht belegt
1B03	belegt	1A03	belegt	2B03	belegt	2A03	belegt
1B02	COM1	1A02	Nicht belegt	2B02	V+	2A02	COM2
1B01	COM1	1A01	belegt	2B01	V+	2A01	COM2

Anschluss der Eingänge des QH42P

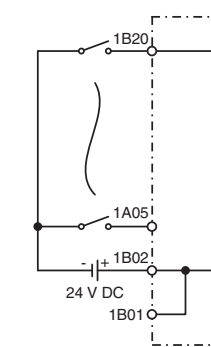

Anschluss der Ausgänge des QH42P

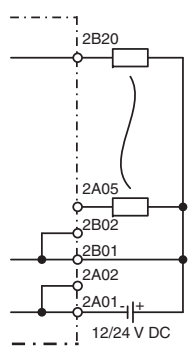

MELSEC System Q

Automates programmables

Manuel d'installation pour les modules d'entrée/sortie numérique

N° art. : 212595 FRA, Version A, 23052008

Informations de sécurité

Groupe cible

Ce manuel est destiné uniquement à des électriciens qualifiés et ayant reçus une formation reconnue par l'état et qui se sont familiarisés avec les standards de sécurité de la technique d'automatisation. Tout travail avec le matériel décrit, y compris la planification, l'installation, la configuration, la maintenance, l'entretien et les tests doit être réalisé uniquement par des électriciens formés et qui se sont familiarisés avec les standards et prescriptions de sécurité de la technique d'automatisation applicable.

Utilisation correcte

Les automates programmables (API) de la série MELSEC System Q sont uniquement destinés aux applications décrites dans le présent manuel conçus uniquement pour les applications spécifiques explicitement décrites dans ce manuel ou les manuels mentionnés ci-après. Veuillez prendre soin de respecter tous les paramètres d'installation et de fonctionnement spécifiés dans le manuel. Tous les produits ont été développés, fabriqués, contrôlés et documentés en respectant les normes de sécurité. Toute modification du matériel ou du logiciel ou le non-respect des avertissements de sécurité indiqués dans ce manuel ou placés sur le produit peut induire des dommages importants aux personnes ou au matériel ou à d'autres biens. Seuls les accessoires et appareils périphériques recommandés par MITSUBISHI ELECTRIC doivent être utilisés. Tout autre emploi ou application des produits sera considéré comme non conforme.

Prescriptions de sécurité importantes

Toutes les prescriptions de sécurité et de prévention d'accident importantes pour votre application spécifique doivent être respectées lors de la planification, l'installation, la configuration, la maintenance, l'entretien et les tests de ces produits.

Dans ce manuel, les avertissements spéciaux importants pour l'utilisation correcte et sûre des produits sont identifiés clairement comme suit :



DANGER :

Avertissements de dommage corporel.
Le non-respect des précautions décrites ici peut entraîner des dommages corporels et des risques de blessure.



ATTENTION :

Avertissements d'endommagement du matériel et des biens. Le non-respect des précautions décrites ici peut entraîner de graves endommagements du matériel ou d'autres biens.

Autres informations

Les manuels suivants comportent d'autres informations sur les modules :

- Description du matériel du MELSEC System Q
- Manuel de programmation de la série MELSEC A/Q et du MELSEC System Q, n° art. 87432

Ces manuels sont disponibles gratuitement sur (www.mitsubishi-automation.fr).

Si vous avez des questions concernant la programmation et le fonctionnement du matériel décrit dans ce manuel, contactez votre bureau de vente responsable ou votre distributeur.

Éléments de commande

Modules avec bornes de raccordement

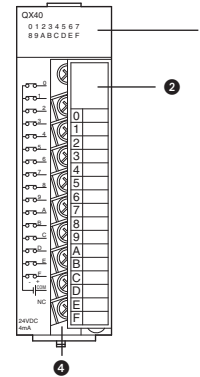

Modules avec prise femelle de 37 broches

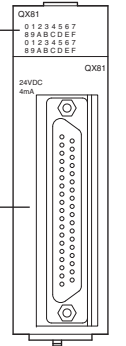

Modules avec prise embrochable de 40 broches

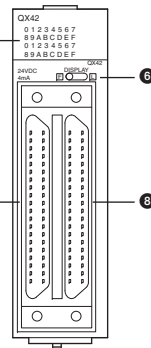
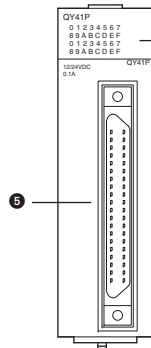

N°	Description
1	Affichage DEL (Une DEL rouge affichant l'état de l'entrée/sortie correspondante (allumée = ON) est présente pour chaque entrée/sortie.)
2	Cache-bornes (rabattable)
3	Prise femelle Sub-D à 37 broches
4	Bornes de raccord
5	Prise femelle à 40 broches
6	Commutateur pour l'affichage de l'état des 64 entrées ou sorties du module : <ul style="list-style-type: none"> ● Position F : affichage de l'état des signaux de la prise 1 (entrées X00 à X1F ou sorties Y00 à Y1F) Pour QH42P : affichage de l'état des entrées X00 à X1F ● Position L : affichage de l'état des signaux de la prise 2 (entrées X20 à X3F ou sorties Y20 à Y3F) Pour QH42P : affichage de l'état des sorties Y00 à Y1F
7	Prise 1
8	Prise femelle à 40 broches

Affectation des broches des prises embrochables

La représentation des prises embrochables est visible sur le module.

Prise femelle Sub-D à 37 broches

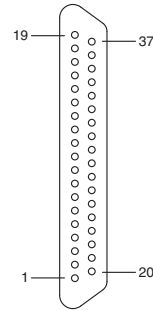

Prise femelle à 40 broches

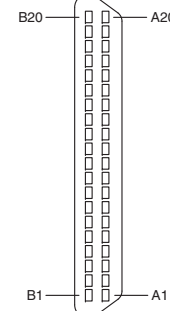

Faire attention que la prise embrochable à 40 broches ne soit pas une prise femelle Sub-D. Les connecteurs A6CON-2, A6CON-3 ou A6CON-4 ou des câbles complètement montés peuvent être utilisés pour le raccordement (voir chapitre Raccordement).

Dimensions

À l'exception du module de sortie QY22, les dimensions de tous les modules d'E/S numérique sont identiques.

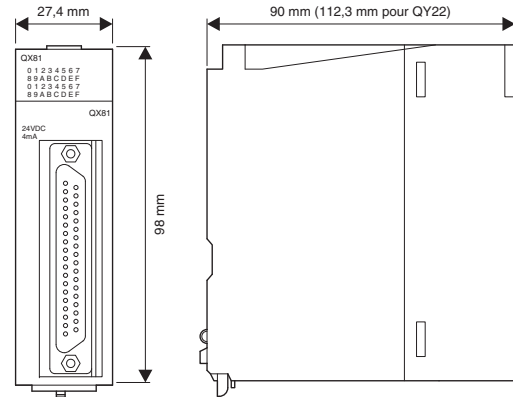

Données techniques

Conditions générales de fonctionnement

Caractéristique		Données techniques
Température ambiante	Service	0 à 55 °C
	Stockage	-25 à 75 °C
Humidité relative admissible en service		5 à 95 % (sans condensation)
Conditions environnementales		Pas de gaz corrosifs ou inflammables, peu de poussières
Emplacement de montage		Dans une armoire de distribution

Vous trouverez plus d'informations sur les conditions générales d'utilisation dans la description du matériel du MELSEC System Q.

Modules d'entrée CA

Données techniques	QX10	QX28
Nombre d'entrées	16	8
Isolation	Photocoupleur	
Tension nominale	100-120 V CA 50/60 Hz	100-240 V CA 50/60 Hz
Plage de tension	85-132 V	85-264 V
Surintensité maxi à l'enclenchement	200 mA pour 1 ms (pour 132 V CA)	500 mA pour 1 ms (pour 264 V CA)
Courant nominal d'entrée	7 mA (100 V CA, 50 Hz) 8 mA (100 V CA, 60 Hz)	7 mA (100 V CA, 50 Hz) 8 mA (100 V CA, 60 Hz) 14 mA (200 V CA, 50 Hz) 17 mA (200 V CA, 60 Hz)
Tension / courant pour l'état de signal "ON"	≥ 80 V CA / ≥ 5 mA	
Tension / courant pour l'état de signal "OFF"	≤ 30 V CA / ≤ 1,7 mA	
Résistance d'entrée	15 kΩ (50 Hz) 12 kΩ (60 Hz)	
Temps de réponse	OFF → ON	≤ 15 ms
	ON → OFF	≤ 20 ms
Raccordements externes	Répartiteur amovible	
Nombre de groupes / Entrées par groupe	1 / 16	1 / 8
Consommation interne de courant	50 mA	50 mA
Poids	0,17 kg	0,20 kg

Modules d'entrée CC (24 V CC)

Données techniques	QX40	QX40-S1	QX41	QX41-S1
Nombre d'entrées	16	16	32	32
Type de capteur	Commutation négative			
Isolation	Photocoupleur			
Tension nominale	24 V CC			
Plage de tension	20,4 à 28,8 V CC			
Courant nominal d'entrée	4 mA	6 mA	4 mA	4 mA
Tension / courant pour l'état de signal "ON"	≥ 19 V / ≥ 3 mA	≥ 19 V / ≥ 4 mA	≥ 19 V / ≥ 3 mA	≥ 19 V / ≥ 4 mA
Tension / courant pour l'état de signal "OFF"	≤ 11 V / ≤ 1,7 mA			≤ 9,5 V / ≤ 1,5 mA
Résistance d'entrée	5,6 kΩ	3,9 kΩ	5,6 kΩ	
Temps de réponse (réglable)	OFF → ON	1/5/10/20/70 ms	0,1/0,2/0,4/0,6/1,0 ms	0,1/0,2/0,4/0,6/1,0 ms
	ON → OFF	Préréglage : 10 ms	Préréglage : 0,2 ms	Préréglage : 0,2 ms
Raccordements externes	Répartiteur amovible		Un connecteur à 40 broches	
Nombre de groupes / Entrées par groupe	1 / 16		1 / 32	
Consommation interne de courant	50 mA	60 mA	75 mA	
Poids	0,16 kg	0,20 kg	0,15 kg	

Données techniques	QX42 QX82	QX42-S1 QX82-S1	QX80	QX81
Nombre d'entrées	64	64	16	32
Type de capteur	QX42/QX42-S1: Commutation négative QX82/QX82-S1: Commutation positive		Commutation positive	
Isolation	Photocoupleur			
Tension nominale	24 V CC			
Plage de tension	20,4 à 28,8 V CC			
Courant nominal d'entrée	4 mA			
Tension / courant pour l'état de signal "ON"	≥ 19 V / ≥ 3 mA			
Tension / courant pour l'état de signal "OFF"	≤ 11 V / ≤ 1,7 mA	≤ 9,5 V / ≤ 1,5 mA	≤ 11 V / ≤ 1,7 mA	≤ 9,5 V / ≤ 1,5 mA
Résistance d'entrée	5,6 kΩ			
Temps de réponse (réglable)	OFF → ON	1/5/10/20/70 ms	0,1/0,2/0,4/0,6/1,0 ms	1/5/10/20/70 ms
	ON → OFF	Préréglage : 10 ms	Préréglage : 0,2 ms	Préréglage : 10 ms
Raccordements externes	Deux connecteurs à 40 broches		Répartiteur amovible	Connecteur compact de type Sub-D à 37 broches
Nombre de groupes / Entrées par groupe	2 / 32		1 / 16	1 / 32
Consommation interne de courant	90 mA		50 mA	75 mA
Poids	0,18 kg		0,16 kg	

Modules d'entrée (5 / 12 V CC)

Données techniques	QX70	QX71	QX72
Nombre d'entrées	16	32	64
Type de capteur	Au choix à commutation positive ou négative		
Isolation	Photocoupleur		
Tension nominale	5 V CC / 12 V CC		
Plage de tension	4,25 à 6 V / 10,2 à 14,4 V		
Courant nominal d'entrée	5 V CC: 1,2 mA / 12 V CC: 3,3 mA		
Tension / courant pour l'état de signal "ON"	≥ 3,5 V / ≥ 1 mA		≥ 3,5 V / ≥ 3 mA
Tension / courant pour l'état de signal "OFF"	≤ 1 V / ≤ 0,1 mA		
Résistance d'entrée	3,3 kΩ		
Temps de réponse (réglable)	OFF → ON	1/5/10/20/70 ms	
	ON → OFF	Préréglage : 10 ms	
Raccordements externes	Répartiteur amovible	Un connecteur à 40 broches	Deux connecteurs à 40 broches
Nombre de groupes / Entrées par groupe	1 / 16	1 / 32	2 / 32
Consommation interne de courant	55 mA	70 mA	85 mA
Poids	0,14 kg	0,12 kg	0,13 kg

Modules d'entrée CC/CA (48 V)

Données techniques	QX50	
	Entrée CC	Entrée CA
Nombre d'entrées	16	
Type de capteur	Au choix à commutation positive ou négative	
Isolation	Photocoupleur	
Tension nominale	48 V CC	48 V CA
Plage de tension	40,8 à 57,6 V CC	40,8 à 52,8 V
Courant nominal d'entrée	ca. 4 mA	
Tension / courant pour l'état de signal "ON"	≥ 28 V / ≥ 2,5 mA	
Tension / courant pour l'état de signal "OFF"	≤ 10 V / ≤ 1,0 mA	
Résistance d'entrée	11,2 kΩ	
Temps de réponse	OFF → ON	≤ 5 ms
	ON → OFF	≤ 20 ms
Raccordements externes	Répartiteur amovible	
Nombre de groupes / Entrées par groupe	1 / 16	
Consommation interne de courant	50 mA	
Poids	0,13 kg	

Modules de sortie à relais

Données techniques	QY10	QY18A
Nombre de sorties	16	8
Type de sortie	Relais	
Isolation	Relais	
Tension/courant nominal de commutation	24 V CC, 2 A (charge ohmique) par sortie 240 V CA, 2 A maxi (cos phi = 1) par sortie ; 8 A par groupe (seulement QY10)	
Charge de commutation minimale	5 V CC, 1 mA	
Tension de commutation maxi	125 V CC / 264 V CA	
Fréquence de commutation maxi	3600 commutations/h	
Temps de réponse	OFF → ON	≤ 10 ms
	ON → OFF	≤ 12 ms
Filtre de ligne	—	
Raccordements externes	Répartiteur amovible	
Nombre de groupes / Sorties par groupe	1 / 16	8 / 1 (Toutes les sorties sont indépendantes.)
Consommation interne de courant	430 mA	
Poids	0,22 kg	

Module de sortie triac

Données techniques	QY22	
Nombre de sorties	16	
Type de sortie	Triac	
Isolation	Photocoupleur	
Tension nominale de sortie	100 V à 240 V CA	
Courant sous charge maxi	0,6 A par sortie, 4,8 A par module	
Plage de tension	85 à 288 V CA	
Pointe de courant à l'enclenchement	20 A	
Chute de tension maxi à la mise en circuit	≤ 1,5 V	
Charge de commutation minimale	24 V CA (100 mA) 100 V CA (25 mA) 240 V CA (25 mA)	
Courant de fuite lors de sortie déconnectée	≤ 1,5 mA (120 V, 60 Hz) ≤ 3 mA (240 V, 60 Hz)	
Temps de réponse	OFF → ON	0,5 x durée de période + 1 ms maxi
	ON → OFF	
Filtre de ligne	Circuit RC	
Fusible	—	
Raccordements externes	Répartiteur amovible	
Nombre de groupes / Sorties par groupe	1 / 16	
Consommation interne de courant	250 mA	
Poids	0,40 kg	

Modules de sortie à transistor

Données techniques	QY40P	QY41P	QY42P
Nombre de sorties	16	32	64
Type de sortie	Transistor (à commutation négative)		
Isolation	Photocoupleur		
Tension nominal de sortie	12 V à 24 V CC		
Courant nominal de sortie	0,1 A/sortie, 1,6 A/module	0,1 A/sortie, 2 A/groupe	
Plage de tension	10,2 à 28,8 V CC		
Surintensité à l'enclenchement	0,7 A, ≤ 10 ms		
Chute de tension maxi à la mise en circuit	0,2 V pour 0,1 A		
Courant de fuite lors de sortie déconnectée	≤ 0,1 mA		
Temps de réponse	OFF → ON	≤ 1 ms	
	ON → OFF		
Filtre de ligne	Diode Zener		
Fusible	—		
Raccordements externes	Répartiteur amovible	Connecteur à 40 broches	Deux connecteurs à 40 broches
Nombre de groupes / Sorties par groupe	1 / 16	1 / 32	2 / 32
Alimentation du module	Tension	12 à 24 V CC	
	Courant	10 mA (24 V)	20 mA (24 V)
Consommation interne de courant	65 mA	105 mA	150 mA
Poids	0,16 kg	0,15 kg	0,17 kg

Données techniques	QY50	QY68A
Nombre de sorties	16	8
Type de sortie	Transistor (à commutation négative)	Transistor (à commutation positive/négative)
Isolation	Photocoupleur	
Tension nominal de sortie	12 V à 24 V CC	5 V à 24 V CC
Courant nominal de sortie	0,5 A/sortie, 4 A/module	2 A/sortie, 8 A/module
Plage de tension	10,2 à 28,8 V CC	4,5 à 28,8 V CC
Surintensité à l'enclenchement	4 A, ≤ 10 ms	8 A, ≤ 10 ms
Chute de tension maxi à la mise en circuit	0,3 V pour 0,5 A	0,3 V pour 2 A
Courant de fuite lors de sortie déconnectée	≤ 0,1 mA	
Temps de réponse	OFF → ON	≤ 3 ms
	ON → OFF	≤ 10 ms
Filtre de ligne	Diode Zener	
Fusible	6,7 A	—
Raccordements externes	Répartiteur amovible	
Nombre de groupes / Sorties par groupe	1 / 16	8 / 1 (Toutes les sorties sont indépendantes.)
Alimentation du module	Tension	12 à 24 V CC
	Courant	20 mA (pour 24 V)
Consommation interne de courant	80 mA	110 mA
Poids	0,17 kg	0,14 kg

Modules de sortie à transistor

Données techniques		QY70	QY71
Nombre de sorties		16	32
Type de sortie		Transistor (à commutation négative)	
Isolation		Photocoupleur	
Tension nominal de sortie		5 V CC 12 V CC	
Courant nominal de sortie		16 mA/sortie, 256 mA/module	16 mA/sortie, 512 mA/module
Plage de tension		4,5 à 6,5 V CC 10,8 à 15 V CC	
Surintensité à l'enclenchement		40 mA, ≤ 10 ms	
Chute de tension maxi à la mise en circuit		0,3 V CC	
Courant de fuite lors de sortie déconnectée		—	
Temps de réponse	OFF → ON	≤ 0,5 ms	
	ON → OFF		
Filtre de ligne		—	—
Fusible		1,6 A	
Raccordements externes		Répartiteur amovible	Connecteur à 40 broches
Nombre de groupes / Sorties par groupe		1 / 16	1 / 32
Alimentation du module	Tension	5/12 V CC	
	Courant	90 mA (pour 12 V)	170 mA (pour 24 V)
Consommation interne de courant		95 mA	150 mA
Poids		0,14 kg	

Données techniques		QY80	QY81P
Nombre de sorties		16	32
Type de sortie		Transistor (à commutation positive)	
Isolation		Photocoupleur	
Tension nominal de sortie		12 V à 24 V CC	
Courant nominal de sortie		0,5 A/sortie, 4 A/module	0,1 A/sortie, 2 A/module
Plage de tension		10,2 à 28,8 V CC	
Surintensité à l'enclenchement		4 A, ≤ 10 ms	0,7 A, ≤ 10 ms
Chute de tension maxi à la mise en circuit		0,3 V pour 0,5 A	0,2 V pour 0,1 A
Courant de fuite lors de sortie déconnectée		≤ 0,1 mA	
Temps de réponse	OFF → ON	≤ 1 ms	
	ON → OFF		
Filtre de ligne		Diode Zener	
Fusible		6,7 A	—
Raccordements externes		Répartiteur amovible	Connecteur compact de type Sub-D à 37 broches
Nombre de groupes / Sorties par groupe		1 / 16	1 / 32
Alimentation du module	Tension	12 à 24 V CC	
	Courant	20 mA (pour 24 V)	40 mA (pour 24 V)
Consommation interne de courant		80 mA	95 mA
Poids		0,17 kg	0,15 kg

Modules combinés d'entrée/sortie

Données techniques		QH42P	QX48Y57
Nombre d'entrées		32	8
Isolation		Photocoupleur	
Tension nominale		24 V CC	
Plage de tension		20,4 à 28,8 V CC	
Courant nominal d'entrée		env. 4 mA	
Tension / courant pour l'état de signal "ON"		≥ 19V CC / ≥ 3 mA	
Tension / courant pour l'état de signal "OFF"		≤ 11 V CC / ≤ 1,7 mA	
Résistance d'entrée		ca. 5,6 kΩ	
Temps de réponse (réglable)	OFF → ON	1/5/10/20/70 ms, Préréglage : 10 ms	
	ON → OFF		
Nombre de groupes / Sorties par groupe		1 / 32	1 / 8
Nombre de sorties		32	7
Type de sortie		Transistor (à commutation négative)	
Isolation		Photocoupleur	
Tension nominal de sortie		12 à 24 V CC	
Courant nominal de sortie		0,1 A/sortie, 2 A/module	0,5 A/sortie, 2 A/module
Surintensité à l'enclenchement		0,7 A ≤ 10 ms	4 A ≤ 10 ms
Chute de tension maxi à la mise en circuit		0,2 V pour 0,1 A	0,1 V pour 0,5 A
Courant de fuite lors de sortie déconnectée		≤ 0,1 mA	
Temps de réponse	OFF → ON	≤ 1 ms	
	ON → OFF		
Filtre de ligne		Diode Zener	
Modules combinés d'entrée/sortie		—	4 A
Raccordements externes		Deux connecteurs à 40 broches	Répartiteur amovible
Nombre de groupes / Sorties par groupe		1 / 32	1 / 7
Alimentation du module	Tension	12 à 24 V CC	
	Courant	15 mA (pour 24 V)	10 mA (pour 24 V)
Consommation interne de courant		130 mA	80 mA
Poids		0,20 kg	0,20 kg

Installation

⚠ DANGER

Toujours couper la tension d'alimentation de l'API et les autres tensions externes avant l'installation et le câblage.

⚠ ATTENTION

- **Utiliser l'équipement uniquement sous les conditions environnementales mentionnées dans la description du matériel du MEL-SEC System Q. Ne pas exposer l'équipement à la poussière, à la fumée d'huile, aux gaz corrosifs ou inflammables, aux fortes vibrations ou forts impacts, aux températures élevées, à la condensation ou à l'humidité.**
- **Lors de l'installation de l'équipement, veiller à ce qu'aucun copeau ou fragment de fil conducteur ne pénètre dans le module par les fentes d'aération et n'engendre ultérieurement un court-circuit. Utiliser le couvercle fourni pour boucher les fentes d'aération. Ne pas oublier d'enlever le couvercle après avoir installé l'unité afin d'éviter une surchauffe de l'automate.**
- **Les câbles raccordés aux modules doivent être fixés de manière telle qu'aucune contrainte mécanique excessive ne s'exerce sur les barrettes de raccordement ou les connecteurs.**

Montage des modules dans l'unité de base

⚠ ATTENTION

- **Ne pas ouvrir le boîtier d'un module. Ne pas modifier le module. Au risque d'avoir pour conséquence des défaillances, des blessures et/ou un incendie.**
- **Faire attention à positionner le module correctement sur la patte de guidage de l'unité de base, sinon il y a un risque de plier les broches dans le connecteur du module.**
- **Ne jamais toucher aux parties conductrices du module ou aux composants électroniques. Ceci peut entraîner des dysfonctionnements ou des dégâts des modules.**

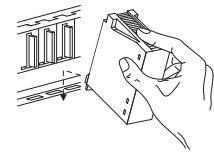

① Après avoir coupé l'alimentation électrique, introduire la patte inférieure du module dans le trou de guidage de l'unité de base.

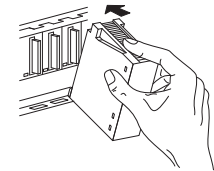

② Appuyer ensuite fermement le module dans l'unité de base en s'assurant qu'il soit totalement enfoncé dans l'unité de base.

③ Fixer en plus le module avec une vis (M3 x 12) si l'emplacement de montage est soumis à des vibrations. Cette vis n'est pas fournie avec le module.

Raccordement

⚠ DANGER

- **Toujours couper la tension d'alimentation de l'API et les autres tensions externes avant l'installation et le câblage.**
- **Replacer les cache-bornes sur les modules avant de remettre le courant.**
- **Si un module de sortie est défectueux, il se peut qu'une sortie ne s'active/désactive pas correctement. Toujours prévoir des dispositifs de contrôle permettant une vérification dans les systèmes où une erreur de sortie peut se révéler dangereuse.**

Utiliser des câbles de section de 0,3 à 0,75 mm². Les fils dénudés doivent être munis d'embouts et être protégés contre un contact par une gaine isolante.

Câble de raccordement

Les câbles de raccordement préconfectionnés Q32CBL-3M et Q32CBL-5M sont disponibles pour le raccordement à une prise femelle Sub-D à 37 broches (QX81 et QY81P).

Pour le raccordement à une prise femelle à 40 broches (QX41, QX42, QX71, QX72, QY41P, QY42P, QY71 et QH42P), les câbles de raccordement préconfectionnés Q40CBL-3M et Q40CBL-5M peuvent être utilisés.

Prière de suivre les instructions suivantes pour éviter des interférences avec les modules d'alimentation ou les autres sources de perturbations :

- Les câbles parcourus par un courant continu ne doivent pas être posés à proximité directe des câbles parcourus par un courant alternatif.
- Les câbles parcourus par des hautes tensions ou des courants élevés doivent être distants des câbles de commande et des câbles de données. L'écart minimal entre ces câbles est de 100 mm.
- Les câbles des entrées et sorties peuvent s'étendre à une longueur maximale de 100 m. Toutefois, il est conseillé de ne pas dépasser 20 m pour éviter d'éventuelles interférences. Tenir compte de la chute de tension dans les câbles.

Raccordement des modules d'entrée

Modules avec bornes à vis (QX10, QX28, QX40, QX40-S1, QX50, QX70, QX80)

L'affectation des broches est inscrite pour les modules d'entrée numérique avec répartiteur amovible sur le module. Prière de tenir compte de cette affectation des bornes lors du câblage.

Module QX81 avec prise femelle Sub-D avec 37 broches

Affectation des broches	Broche	Signal	Broche	Signal
	1	X00	9	X10
	20	X01	28	X11
	2	X02	10	X12
	21	X03	29	X13
	3	X04	11	X14
	22	X05	30	X15
	4	X06	12	X16
	23	X07	31	X17
	5	X08	13	X18
	24	X09	32	X19
	6	X0A	14	X1A
	25	X0B	33	X1B
	7	X0C	15	X1C
	26	X0D	34	X1D
	8	X0E	16	X1E
	27	X0F	35	X1F
	17	COM	37	non affecté
	36	COM	19	
	18	COM		

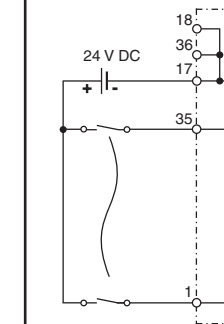

Modules avec prise embrochable de 40 broches

- QX41, QX41-S1

Affectation des broches		Broche	Signal	Broche	Signal
		B20	X00	A20	X10
		B19	X01	A19	X11
		B18	X02	A18	X12
		B17	X03	A17	X13
		B16	X04	A16	X14
		B15	X05	A15	X15
		B14	X06	A14	X16
		B13	X07	A13	X17
		B12	X08	A12	X18
		B11	X09	A11	X19
		B10	X0A	A10	X1A
		B09	X0B	A09	X1B
		B08	X0C	A08	X1C
		B07	X0D	A07	X1D
		B06	X0E	A06	X1E
		B05	X0F	A05	X1F
		B04	non affecté	A04	non affecté
		B03	non affecté	A03	non affecté
		B02	COM	A02	non affecté
		B01	COM	A01	non affecté

- QX42, QX42-S1, QX71, QX82, QX82-S1

Des capteurs à commutation négative sont raccordés sur les modules QX42 et QX42-S1 et des capteurs à commutation positive sur les modules QX82 et QX82-S1.

Pour le QX42/QX42-S1, les raccordements COM sont raccordés avec le pôle positif de la tension connectée et pour QX82/QX82-S1 avec le pôle négatif.

Il est possible de raccorder au choix des capteurs à commutation positive ou négative sur le module QX71. Avec des capteurs à commutation positive, le pôle négatif de la tension connectée est raccordé aux raccordements COM. Avec des capteurs à commutation négative, raccorder le pôle positif de la tension d'entrée à COM.

Raccord de gauche				Raccord de droite			
Broche	Signal	Broche	Signal	Broche	Signal	Broche	Signal
1B20	X00	1A20	X10	2B20	X20	2A20	X30
1B19	X01	1A19	X11	2B19	X21	2A19	X31
1B18	X02	1A18	X12	2B18	X22	2A18	X32
1B17	X03	1A17	X13	2B17	X23	2A17	X33
1B16	X04	1A16	X14	2B16	X24	2A16	X34
1B15	X05	1A15	X15	2B15	X25	2A15	X35
1B14	X06	1A14	X16	2B14	X26	2A14	X36
1B13	X07	1A13	X17	2B13	X27	2A13	X37
1B12	X08	1A12	X18	2B12	X28	2A12	X38
1B11	X09	1A11	X19	2B11	X29	2A11	X39
1B10	X0A	1A10	X1A	2B10	X2A	2A10	X3A
1B09	X0B	1A09	X1B	2B09	X2B	2A09	X3B
1B08	X0C	1A08	X1C	2B08	X2C	2A08	X3C
1B07	X0D	1A07	X1D	2B07	X2D	2A07	X3D
1B06	X0E	1A06	X1E	2B06	X2E	2A06	X3E
1B05	X0F	1A05	X1F	2B05	X2F	2A05	X3F
1B04	non affecté	1A04	non affecté	2B04	non affecté	2A04	non affecté
1B03	non affecté	1A03	non affecté	2B03	non affecté	2A03	non affecté
1B02	COM1	1A02	non affecté	2B02	COM2	2A02	non affecté
1B01	COM1	1A01	non affecté	2B01	COM2	2A01	non affecté

Raccordement des modules de sortie

Modules avec bornes à vis (QY10, QY18, QY22, QY68A, QY80, QY40P, QY50, QY70.)

L'affectation des broches est inscrite pour les modules d'entrée numérique avec répartiteur amovible sur le module. Prière de tenir compte de cette affectation des bornes lors du câblage.

Module QY81 avec prise femelle Sub-D avec 37 broches

Affectation des broches		Broche	Signal	Broche	Signal
		1	Y00	9	Y10
		20	Y01	28	Y11
		2	Y02	10	Y12
		21	Y03	29	Y13
		3	Y04	11	Y14
		22	Y05	30	Y15
		4	Y06	12	Y16
		23	Y07	31	Y17
		5	Y08	13	Y18
		24	Y09	32	Y19
		6	Y0A	14	Y1A
		25	Y0B	33	Y1B
		7	Y0C	15	Y1C
		26	Y0D	34	Y1D
		8	Y0E	16	Y1E
		27	Y0F	35	Y1F
		17	COM	37	0 V
		36	COM	19	0 V

Modules avec prise embrochable de 40 broches

- QY41P und QY71

Affectation des broches		Broche	Signal	Broche	Signal
		B20	Y00	A20	Y10
		B19	Y01	A19	Y11
		B18	Y02	A18	Y12
		B17	Y03	A17	Y13
		B16	Y04	A16	Y14
		B15	Y05	A15	Y15
		B14	Y06	A14	Y16
		B13	Y07	A13	Y17
		B12	Y08	A12	Y18
		B11	Y09	A11	Y19
		B10	Y0A	A10	Y1A
		B09	Y0B	A09	Y1B
		B08	Y0C	A08	Y1C
		B07	Y0D	A07	Y1D
		B06	Y0E	A06	Y1E
		B05	Y0F	A05	Y1F
		B04	non affecté	A04	non affecté
		B03	non affecté	A03	non affecté
		B02	V+	A02	COM
		B01	V+	A01	COM

- QY42

Raccord de gauche				Raccord de droite			
Broche	Signal	Broche	Signal	Broche	Signal	Broche	Signal
1B20	Y00	1A20	Y10	2B20	Y20	2A20	Y30
1B19	Y01	1A19	Y11	2B19	Y21	2A19	Y31
1B18	Y02	1A18	Y12	2B18	Y22	2A18	Y32
1B17	Y03	1A17	Y13	2B17	Y23	2A17	Y33
1B16	Y04	1A16	Y14	2B16	Y24	2A16	Y34
1B15	Y05	1A15	Y15	2B15	Y25	2A15	Y35
1B14	Y06	1A14	Y16	2B14	Y26	2A14	Y36
1B13	Y07	1A13	Y17	2B13	Y27	2A13	Y37
1B12	Y08	1A12	Y18	2B12	Y28	2A12	Y38
1B11	Y09	1A11	Y19	2B11	Y29	2A11	Y39
1B10	Y0A	1A10	Y1A	2B10	Y2A	2A10	Y3A
1B09	Y0B	1A09	Y1B	2B09	Y2B	2A09	Y3B
1B08	Y0C	1A08	Y1C	2B08	Y2C	2A08	Y3C
1B07	Y0D	1A07	Y1D	2B07	Y2D	2A07	Y3D
1B06	Y0E	1A06	Y1E	2B06	Y2E	2A06	Y3E
1B05	Y0F	1A05	Y1F	2B05	Y2F	2A05	Y3F
1B04	non affecté	1A04	non affecté	2B04	non affecté	2A04	non affecté
1B03	non affecté	1A03	non affecté	2B03	non affecté	2A03	non affecté
1B02	V+	1A02	COM1	2B02	V+	2A02	COM2
1B01	V+	1A01	COM1	2B01	V+	2A01	COM2

Raccordement

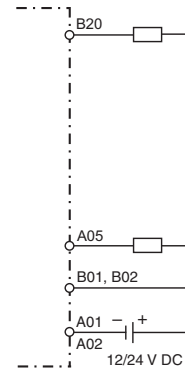

Raccordement des modules combinés d'entrée/sortie

Module QX48Y57 (bornes à vis)

L'affectation des broches est inscrite sur le module QX48Y57. Prière de tenir compte de cette affectation des bornes lors du câblage.

Module QH42P (Deux prises embrochables à 40 broches)

Raccord de gauche				Raccord de droite			
Broche	Signal	Broche	Signal	Broche	Signal	Broche	Signal
1B20	X00	1A20	X10	2B20	Y00	2A20	Y10
1B19	X01	1A19	X11	2B19	Y01	2A19	Y11
1B18	X02	1A18	X12	2B18	Y02	2A18	Y12
1B17	X03	1A17	X13	2B17	Y03	2A17	Y13
1B16	X04	1A16	X14	2B16	Y04	2A16	Y14
1B15	X05	1A15	X15	2B15	Y05	2A15	Y15
1B14	X06	1A14	X16	2B14	Y06	2A14	Y16
1B13	X07	1A13	X17	2B13	Y07	2A13	Y17
1B12	X08	1A12	X18	2B12	Y08	2A12	Y18
1B11	X09	1A11	X19	2B11	Y09	2A11	Y19
1B10	X0A	1A10	X1A	2B10	Y0A	2A10	Y1A
1B09	X0B	1A09	X1B	2B09	Y0B	2A09	Y1B
1B08	X0C	1A08	X1C	2B08	Y0C	2A08	Y1C
1B07	X0D	1A07	X1D	2B07	Y0D	2A07	Y1D
1B06	X0E	1A06	X1E	2B06	Y0E	2A06	Y1E
1B05	X0F	1A05	X1F	2B05	Y0F	2A05	Y1F
1B04	non affecté	1A04	non affecté	2B04	non affecté	2A04	non affecté
1B03	non affecté	1A03	non affecté	2B03	non affecté	2A03	non affecté
1B02	COM1	1A02	non affecté	2B02	V+	2A02	COM2
1B01	COM1	1A01	non affecté	2B01	V+	2A01	COM2

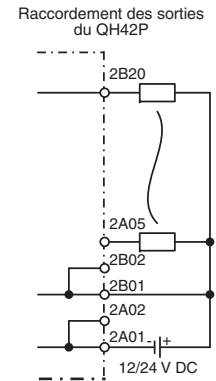
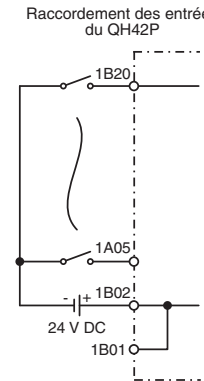

MELSEC System Q

Controllori Programmabili

Manuale d'installazione per moduli I/O digitali

Art. n°: 212595 ITA, versione A, 23052008

Avvertenze di sicurezza

Solo per personale elettrico specializzato

Il presente manuale d'installazione si rivolge esclusivamente a personale elettrico specializzato e qualificato, a perfetta conoscenza degli standard di sicurezza elettrotecnica e di automazione. La progettazione, l'installazione, la messa in funzione, la manutenzione e il collaudo degli apparecchi possono essere effettuati solo da personale elettrico specializzato e qualificato. Gli interventi al software e hardware dei nostri prodotti, per quanto non illustrati nel presente manuale d'installazione o in altri manuali, possono essere eseguiti solo dal nostro personale specializzato.

Impiego conforme alla destinazione d'uso

I controllori programmabili (PLC) MELSEC System Q sono previsti solo per i settori d'impiego descritti nel presente manuale d'installazione o nei manuali indicati nel seguito. Abbiate cura di osservare le condizioni generali di esercizio riportate nei manuali. I prodotti sono stati progettati, realizzati, collaudati e documentati nel rispetto delle norme di sicurezza. Interventi non qualificati al software o hardware ovvero l'inosservanza delle avvertenze riportate nel presente manuale d'installazione o stampate sul prodotto possono causare danni seri a persone o cose. Con i controllori programmabili MELSEC System Q si possono utilizzare solo unità aggiuntive o di espansione consigliate da MITSUBISHI ELECTRIC. Ogni altro utilizzo o applicazione che vada oltre quanto illustrato è da considerarsi non conforme.

Norme rilevanti per la sicurezza

Nella progettazione, installazione, messa in funzione, manutenzione e collaudo delle apparecchiature si devono osservare le norme di sicurezza e prevenzione valide per il caso d'utilizzo specifico.

Nel presente manuale d'installazione troverete indicazioni importanti per una corretta e sicura gestione dell'apparecchio. Le singole indicazioni hanno il seguente significato:



PERICOLO

Indica un rischio per l'utilizzatore
L'inosservanza delle misure di prevenzione indicate può mettere a rischio la vita o l'incolumità dell'utilizzatore.



ATTENZIONE

Indica un rischio per le apparecchiature
L'inosservanza delle misure di prevenzione indicate può portare a seri danni all'apparecchio o ad altri beni.

Ulteriori informazioni

Ulteriori informazioni relative alle apparecchiature sono reperibili nei seguenti manuali:

- Descrizione hardware per la serie MELSEC System Q
- Manuale di programmazione per la serie MELSEC A/Q e MELSEC System Q

Questi manuali sono gratuitamente disponibili in Internet (www.mitsubishi-automation.it).

Nel caso di domande in merito ai lavori di installazione, programmazione e funzionamento dei controllori MELSEC System Q, non esitate a contattare l'Ufficio Vendite di vostra competenza o uno dei partner commerciali abituali.

Parti

Moduli con morsetti di collegamento

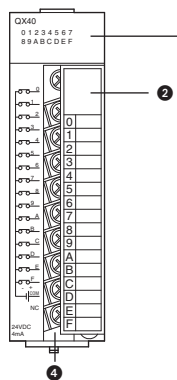

Moduli con connettore a 37 poli

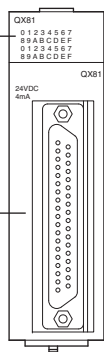

Moduli con connettore a 40 poli

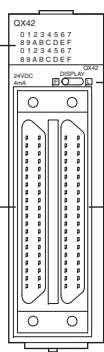
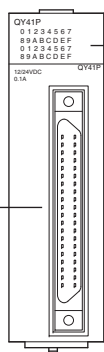

No.	Descrizione
1	Segnalazione LED (per ogni ingresso/uscita è presente un LED rosso che indica lo stato del rispettivo ingresso/della rispettiva uscita (accesso con I/O su ON))
2	Copri-morsetti (ripiegabile)
3	Connettore D-Sub a 37 poli
4	Morsetti di collegamento
5	Connettore a 40 poli
6	Interruttore per scorrere le segnalazioni LED dei moduli con 64 ingressi o uscite: <ul style="list-style-type: none"> ● Posizione F: Segnalazione di stato per i segnali del connettore 1 (ingressi da X00 a X1F ovvero uscite da Y00 a Y1F) Con QH42P: Indicazione di stato per ingressi da X00 a X1F ● Posizione L: Segnalazione di stato per i segnali del connettore 2 (ingressi da X20 a X3F ovvero uscite da Y20 a Y3F) Con QH42P: Indicazione di stato per uscite da Y00 a Y1F
7	Connettore a 40 poli
8	Connettore 1
	Connettore 2

Occupazione pin dei connettori

I connettori sono visualizzati con sguardo rivolto sul modulo.

Connettore D-Sub a 37 poli

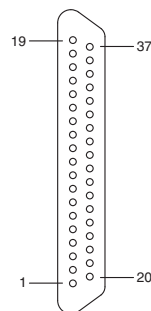

Connettore a 40 poli

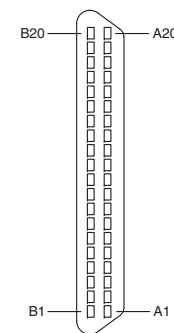

Si prega di tenere presente che un connettore a 40 poli non è identico ad un connettore D-Sub. Per il collegamento è possibile utilizzare i connettori A6CON-2, A6CON-3 o A6CON-4 oppure cavi di collegamento preassemblati (vedi paragrafo **Collegamento**).

Dimensioni

Tutti i moduli I/O digitali hanno, ad eccezione del modulo uscita QY22, dimensioni identiche.

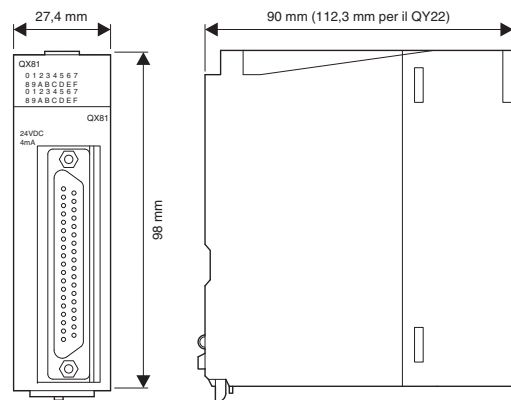

Specifiche tecniche

Condizioni di funzionamento generali

Caratteristica	Specifiche tecniche	
Temperatura ambiente	in esercizio	da 0 a 55 °C
	in fase di stoccaggio	da -25 a 75 °C
Umidità aria relativa consentita in fase di esercizio	da 5 a 95 % (senza condensa)	
Condizioni ambientali	Niente gas corrosivi o infiammabili, niente polvere eccessiva	
Punto di montaggio	Nell'armadio elettrico	

Altre condizioni generali d'esercizio sono riportate nella descrizione hardware relativa a MELSEC System Q.

Moduli d'ingresso CA

Specifiche tecniche	QX10	QX28
Numero degli ingressi	16	8
Isolamento	Optoisolatore	
Tensione nominale	100-120 V CA 50/60 Hz	100-240 V CA 50/60 Hz
Range di voltaggio	85-132 V	85-264 V
Punta max. della corrente di entrata	200 mA per 1 ms (con 132 V CA)	500 mA per 1 ms (con 264 V CA)
Corrente nominale d'ingresso	7 mA (100 V CA, 50 Hz) 8 mA (100 V CA, 60 Hz)	7 mA (100 V CA, 50 Hz) 8 mA (100 V CA, 60 Hz) 14 mA (200 V CA, 50 Hz) 17 mA (200 V CA, 60 Hz)
Tensione / Corrente per stato di segnale "ON"	≥ 80 V CA / ≥ 5 mA	
Tensione / Corrente per stato di segnale "OFF"	≤ 30 V CA / ≤ 1,7 mA	
Resistenza d'ingresso	15 kΩ (50 Hz) 12 kΩ (60 Hz)	
Tempo di risposta	OFF → ON ON → OFF	≤ 15 ms ≤ 10 ms ≤ 20 ms ≤ 20 ms
Collegamenti esterni	Morsettiera estraibile	
Numero di gruppi / ingressi per gruppo	1 / 16	1 / 8
Assorbimento interno di corrente	50 mA	50 mA
Peso	0,17 kg	0,20 kg

Moduli d'ingresso CC (24 V CC)

Specifiche tecniche	QX40	QX40-S1	QX41	QX41-S1
Numero degli ingressi	16	16	32	32
Tipo di trasduttori	A circuito negativo			
Isolamento	Optoisolatore			
Tensione nominale	24 V CC			
Range di voltaggio	da 20,4 a 28,8 V CC			
Corrente nominale d'ingresso	4 mA	6 mA	4 mA	4 mA
Tensione / Corrente per stato di segnale "ON"	≥ 19 V / ≥ 3 mA	≥ 19 V / ≥ 4 mA	≥ 19 V / ≥ 3 mA	≥ 19 V / ≥ 4 mA
Tensione / Corrente per stato di segnale "OFF"	≤ 11 V / ≤ 1,7 mA			≤ 9,5 V / ≤ 1,5 mA
Resistenza d'ingresso	5,6 kΩ	3,9 kΩ	5,6 kΩ	
Tempo di risposta (impostabile)	OFF → ON	1/5/10/20/70 ms	0,1/0,2/0,4/0,6/1,0 ms	1/5/10/20/70 ms
	ON → OFF	Preimpostazione: 10 ms	Preimpostazione: 0,2 ms	Preimpostazione: 10 ms
Collegamenti esterni	Morsettiere estraibile		Una connettore a 40 poli	
Numero di gruppi / ingressi per gruppo	1 / 16		1 / 32	
Assorbimento interno di corrente	50 mA	60 mA	75 mA	
Peso	0,16 kg	0,20 kg	0,15 kg	

Specifiche tecniche	QX42 QX82	QX42-S1 QX82-S1	QX80	QX81
Numero degli ingressi	64	64	16	32
Tipo di trasduttori	QX42/QX42-S1: A circuito negativo QX82/QX82-S1: A circuito positivo		A circuito positivo	
Isolamento	Optoisolatore			
Tensione nominale	24 V CC			
Range di voltaggio	da 20,4 a 28,8 V CC			
Corrente nominale d'ingresso	4 mA			
Tensione / Corrente per stato di segnale "ON"	≥ 19 V / ≥ 3 mA			
Tensione / Corrente per stato di segnale "OFF"	≤ 11 V / ≤ 1,7 mA	≤ 9,5 V / ≤ 1,5 mA	≤ 11 V / ≤ 1,7 mA	≤ 9,5 V / ≤ 1,5 mA
Resistenza d'ingresso	5,6 kΩ			
Tempo di risposta (impostabile)	OFF → ON	1/5/10/20/70 ms	0,1/0,2/0,4/0,6/1,0 ms	1/5/10/20/70 ms
	ON → OFF	Preimpostazione: 10 ms	Preimpostazione: 0,2 ms	Preimpostazione: 10 ms
Collegamenti esterni	Due connettori a 40 poli		Morsettiere estraibile	Connettore compatto D-Sub a 37 poli
Numero di gruppi / ingressi per gruppo	2 / 32		1 / 16	1 / 32
Assorbimento interno di corrente	90 mA		50 mA	75 mA
Peso	0,18 kg		0,16 kg	

Moduli d'ingresso CC (5 / 12 V CC)

Specifiche tecniche	QX70	QX71	QX72
Numero degli ingressi	16	32	64
Tipo di trasduttori	A scelta a circuito positivo o negativo		
Isolamento	Optoisolatore		
Tensione nominale	5 V CC / 12 V CC		
Range di voltaggio	da 4,25 a 6 V / da 10,2 a 14,4 V		
Corrente nominale d'ingresso	5 V CC: 1,2 mA / 12 V CC: 3,3 mA		
Tensione / Corrente per stato di segnale "ON"	≥ 3,5 V / ≥ 1 mA		≥ 3,5 V / ≥ 3 mA
Tensione / Corrente per stato di segnale "OFF"	≤ 1 V / ≤ 0,1 mA		
Resistenza d'ingresso	3,3 kΩ		
Tempo di risposta (impostabile)	OFF → ON	1/5/10/20/70 ms	
	ON → OFF	Preimpostazione: 10 ms	
Collegamenti esterni	Morsettiere estraibile	Una connettore a 40 poli	Due connettori a 40 poli
Numero di gruppi / ingressi per gruppo	1 / 16	1 / 32	2 / 32
Assorbimento interno di corrente	55 mA	70 mA	85 mA
Peso	0,14 kg	0,12 kg	0,13 kg

Modulo d'ingresso CC/CA (48 V)

Specifiche tecniche	QX50	
	Ingresso CC	Ingresso CA
Numero degli ingressi	16	
Tipo di trasduttori	A scelta a circuito positivo o negativo	
Isolamento	Optoisolatore	
Tensione nominale	48 V CC	48 V CA
Range di voltaggio	da 40,8 a 57,6 V CC	da 40,8 a 52,8 V
Corrente nominale d'ingresso	ca. 4 mA	
Tensione / Corrente per stato di segnale "ON"	≥ 28 V / ≥ 2,5 mA	
Tensione / Corrente per stato di segnale "OFF"	≤ 10 V / ≤ 1,0 mA	
Resistenza d'ingresso	11,2 kΩ	
Tempo di risposta	OFF → ON	≤ 5 ms
	ON → OFF	≤ 20 ms
Collegamenti esterni	Morsettiere estraibile	
Numero di gruppi / ingressi per gruppo	1 / 16	
Assorbimento interno di corrente	50 mA	
Peso	0,13 kg	

Moduli di uscita a relè

Specifiche tecniche	QY10	QY18A
Numero di uscite	16	8
Tipo di uscita	Relè	
Isolamento	Relè	
Tensione/Corrente di commutazione nominale	24 V CC, 2 A (carico ohmico) per uscita 240 V CA, 2 A (cosφ = 1) per uscita max. 8 A per gruppo (solo QY10)	
Carico min. di commutazione	5 V CC, 1 mA	
Tensione max. di commutazione	125 V CC / 264 V CA	
Frequenza max. di commutazione	3600 passaggi/h	
Tempo di risposta	OFF → ON	≤ 10 ms
	ON → OFF	≤ 12 ms
Filtro di rete	—	
Collegamenti esterni	Morsettiere estraibile	
Numero gruppi / uscite per gruppo	1 / 16	8 / 1 (Tutte le uscite sono indipendenti)
Assorbimento interno di corrente	430 mA	
Peso	0,22 kg	

Modulo d'uscita triac

Specifiche tecniche	QY22	
Numero di uscite	16	
Tipo di uscita	Triac	
Isolamento	Optoisolatore	
Tensione d'uscita nominale	da 100 V a 240 V CA	
Corrente di carico max.	0,6 A per uscita, 4,8 A per modulo	
Range di voltaggio	da 85 a 288 V CA	
Punta della corrente di entrata	20 A	
Caduta di tensione max. in fase di accensione	≤ 1,5 V	
Carico min. di commutazione	24 V CA (100 mA) 100 V CA (25 mA) 240 V CA (25 mA)	
Corrente di dispersione con uscita disinserita	≤ 1,5 mA (120 V, 60 Hz) ≤ 3 mA (240 V, 60 Hz)	
Tempo di risposta	OFF → ON	0,5 × periodo + max. 1 ms
	ON → OFF	
Filtro di rete	Resistore-condensatore	
Fusibile	—	
Collegamenti esterni	Morsettiere estraibile	
Numero gruppi / uscite per gruppo	1 / 16	
Assorbimento interno di corrente	250 mA	
Peso	0,40 kg	

Moduli di uscita a transistor

Specifiche tecniche	QY40P	QY41P	QY42P
Numero di uscite	16	32	64
Tipo di uscita	Transistor (circuito negativo)		
Isolamento	Optoisolatore		
Tensione d'uscita nominale	da 12 V a 24 V CC		
Corrente nominale d'uscita	0,1 A/uscita, 1,6 A/modulo	0,1 A/uscita, 2 A/gruppo	
Range di voltaggio	da 10,2 a 28,8 V CC		
Punta della corrente di entrata	0,7 A, ≤ 10 ms		
Caduta di tensione max. con uscita ON	0,2 V con 0,1 A		
Corrente di dispersione con uscita disinserita	≤ 0,1 mA		
Tempo di risposta	OFF → ON	≤ 1 ms	
	ON → OFF		
Filtro di rete	Diodo Z		
Fusibile	—		
Collegamenti esterni	Morsettiere estraibile	Connettore a 40 poli	Due connettori a 40 poli
Numero gruppi / uscite per gruppo	1 / 16	1 / 32	2 / 32
Alimentazione del modulo	Tensione	da 12 a 24 V CC	
	Corrente	10 mA (24 V)	20 mA (24 V)
Assorbimento interno di corrente	65 mA	105 mA	150 mA
Peso	0,16 kg	0,15 kg	0,17 kg

Specifiche tecniche	QY50	QY68A
Numero di uscite	16	8
Tipo di uscita	Transistor (circuito negativo)	Transistor (circuito positivo/negativo)
Isolamento	Optoisolatore	
Tensione d'uscita nominale	da 12 V a 24 V CC	da 5 V a 24 V CC
Corrente nominale d'uscita	0,5 A/uscita, 4 A/modulo	2 A/uscita, 8 A/modulo
Range di voltaggio	da 10,2 a 28,8 V CC	da 4,5 a 28,8 V CC
Punta della corrente di entrata	4 A, ≤ 10 ms	8 A, ≤ 10 ms
Caduta di tensione max. con uscita ON	0,3 V con 0,5 A	0,3 V con 2 A
Corrente di dispersione con uscita disinserita	≤ 0,1 mA	
Tempo di risposta	OFF → ON	≤ 3 ms
	ON → OFF	≤ 10 ms
Filtro di rete	Diodo Z	
Fusibile	6,7 A	—
Collegamenti esterni	Morsettiere estraibile	
Numero gruppi / uscite per gruppo	1 / 16	8 / 1 (Tutte le uscite sono indipendenti.)
Alimentazione del modulo	Tensione	da 12 a 24 V CC
	Corrente	20 mA (con 24 V)
Assorbimento interno di corrente	80 mA	110 mA
Peso	0,17 kg	0,14 kg

Moduli di uscita a transistor

Specifiche tecniche		QY70	QY71
Numero di uscite		16	32
Tipo di uscita		Transistor (circuito negativo)	
Isolamento		Optoisolatore	
Tensione d'uscita nominale		5 V CC 12 V CC	
Corrente nominale d'uscita		16 mA/uscita, 256 mA/modulo	16 mA/uscita, 512 mA/modulo
Range di voltaggio		da 4,5 a 6,5 V CC da 10,8 a 15 V CC	
Punta della corrente di entrata		40 mA, ≤ 10 ms	
Caduta di tensione max. con uscita ON		0,3 V CC	
Corrente di dispersione con uscita disinserita		—	
Tempo di risposta	OFF → ON	≤ 0,5 ms	
	ON → OFF		
Filtro di rete		—	
Fusibile		1,6 A	
Collegamenti esterni		Morsettiera estraibile	Connettore a 40 poli
Numero gruppi / uscite per gruppo		1 / 16	1 / 32
Alimentazione del modulo	Tensione	5/12 V CC	
	Corrente	90 mA (con 12 V)	170 mA (con 24 V)
Assorbimento interno di corrente		95 mA	150 mA
Peso		0,14 kg	

Specifiche tecniche		QY80	QY81P
Numero di uscite		16	32
Tipo di uscita		Transistor (circuito positivo)	
Isolamento		Optoisolatore	
Tensione d'uscita nominale		da 12 V a 24 V CC	
Corrente nominale d'uscita		0,5 A/uscita, 4 A/modulo	0,1 A/uscita, 2 A/modulo
Range di voltaggio		da 10,2 a 28,8 V CC	
Punta della corrente di entrata		4 A, ≤ 10 ms	0,7 A, ≤ 10 ms
Caduta di tensione max. con uscita ON		0,3 V con 0,5 A	0,2 V con 0,1 A
Corrente di dispersione con uscita disinserita		≤ 0,1 mA	
Tempo di risposta	OFF → ON	≤ 1 ms	
	ON → OFF		
Filtro di rete		Diodo Z	
Fusibile		6,7 A	—
Collegamenti esterni		Morsettiera estraibile	Connettore compatto D-Sub a 37 poli
Numero gruppi / uscite per gruppo		1 / 16	1 / 32
Alimentazione del modulo	Tensione	da 12 a 24 V CC	
	Corrente	20 mA (con 24 V)	40 mA (con 24 V)
Assorbimento interno di corrente		80 mA	95 mA
Peso		0,17 kg	0,15 kg

Moduli ingresso/uscita combinati

Specifiche tecniche		QH42P	QX48Y57
Numero degli ingressi		32	8
Isolamento		Optoisolatore	
Tensione nominale		24 V CC	
Range di voltaggio		da 20,4 a 28,8 V CC	
Corrente nominale d'ingresso		ca. 4 mA	
Tensione / Corrente per stato di segnale "ON"		≥ 19V V CC / ≥ 3 mA	
Tensione / Corrente per stato di segnale "OFF"		≤ 11 V CC / ≤ 1,7 mA	
Resistenza d'ingresso		ca. 5,6 kΩ	
Tempo di risposta (impostabile)	OFF → ON	1/5/10/20/70 ms, Preimpostazione: 10 ms	
	ON → OFF		
Numero di gruppi / ingressi per gruppo		1 / 32	1 / 8
Numero di uscite		32	7
Tipo di uscita		Transistor (circuito negativo)	
Isolamento		Optoisolatore	
Tensione d'uscita nominale		da 12 a 24 V CC	
Corrente nominale d'uscita		0,1 A/uscita, 2 A/modulo	0,5 A/uscita, 2 A/modulo
Punta della corrente di entrata		0,7 A ≤ 10 ms	4 A ≤ 10 ms
Caduta di tensione max. con uscita ON		0,2 V con 0,1 A	0,1 V con 0,5 A
Corrente di dispersione con uscita disinserita		≤ 0,1 mA	
Tempo di risposta	OFF → ON	≤ 1 ms	
	ON → OFF		
Filtro di rete		Diodo Z	
Fusibile		—	4 A
Collegamenti esterni		Due connettori a 40 poli	Morsettiera estraibile
Numero gruppi / uscite per gruppo		1 / 32	1 / 7
Alimentazione del modulo	Tensione	da 12 a 24 V CC	
	Corrente	15 mA (con 24 V)	10 mA (con 24 V)
Assorbimento interno di corrente		130 mA	80 mA
Peso		0,20 kg	0,20 kg

Installazione

PERICOLO	
<p>Prima di effettuare l'installazione e l'allacciamento, disinserire la tensione d'alimentazione del PLC ed altre tensioni esterne.</p>	

ATTENZIONE	
<p>● Osservare durante l'esercizio degli apparecchi le condizioni ambientali indicate nelle istruzioni sull'hardware di MELSEC System Q. Evitare l'esercizio degli apparecchi in un ambiente esposto a polvere, olio, gas corrosivi e infiammabili, forti vibrazioni o scosse, temperature elevate e formazione di condensa o umidità.</p>	
<p>● Fare attenzione durante il montaggio a non fare giungere trucioli di metallo o resti di fili metallici attraverso le fessure di ventilazione all'interno del dispositivo, circostanza che potrebbe essere causa di successivi corto circuiti. Utilizzare l'apposita copertura fornita in dotazione per proteggere le fessure di ventilazione. Una volta terminate le operazioni d'installazione, rimuovere questo coperchio, per evitare un surriscaldamento del controllore.</p>	
<p>● I cavi connessi ai moduli devono essere collegati in modo da non esporre morsettiere o connettori ad un eccessivo carico meccanico.</p>	

Montaggio dei moduli sul rack

ATTENZIONE	
<p>● Non aprire la cassa di un modulo. Fare attenzione a non modificare il modulo. Ne possono risultare anomalie, lesioni e/o incendi.</p>	
<p>● Se il modulo non viene correttamente posizionato sul rack tramite il listello di guida, i piedini del connettore del modulo possono distorcersi.</p>	

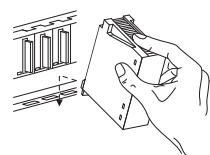

- ① Una volta disinserita la tensione di rete, introdurre il modulo nella guida del rack con la linguetta inferiore.

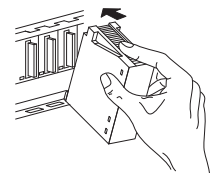

- ② Fare quindi pressione sul modulo contro il rack, fino a farlo aderire completamente al rack.

- ③ Fissare il modulo con una vite supplementare (M3 x 12), se si prevedono delle vibrazioni. Questa vite non rientra nella dotazione dei moduli.

Collegamento

PERICOLO	
<p>● Prima di effettuare l'installazione e l'allacciamento, disinserire la tensione d'alimentazione del PLC ed altre tensioni esterne.</p>	
<p>● Prima di dare tensione, chiudere il coperchio morsetti dei moduli.</p>	
<p>● Può succedere che un modulo di uscita difettoso sia causa di un inserimento o disinserimento non corretto dell'uscita. Dotare quindi le uscite che possono causare problemi gravi di un dispositivo di sorveglianza.</p>	

Eseguire il collegamento utilizzando cavi con un diametro compreso tra 0,3 a 0,75 mm². I cavi devono essere dotati di terminali a bussola a protezione da eventuali contatti.

Cavo di collegamento

Il collegamento ad un connettore D-Sub a 37 poli (QX81 e QY81P) è effettuato tramite cavi preconfezionati di tipo Q32CBL-3M e Q32CBL-5M. Il collegamento ad un connettore a 40 poli (QX41, QX42, QX71, QX72, QY41P, QY42P, QY71 e QH42P) è effettuato tramite cavi preconfezionati di tipo Q40CBL-3M e Q40CBL-5M.

Al fine di limitare le influenze derivanti da adattatori di rete o altre fonti di interferenza, osservare le seguenti indicazioni:

- Evitare la posa di linee a corrente continua nelle immediate vicinanze di linee a corrente alternata.
- Compire la posa di linee a tensione o corrente elevate separatamente da linee dati e di comando. Mantenere una distanza minima tra queste linee di 100 mm.
- Per linee riservate a ingressi e uscite è consentita un'estensione fino ad lunghezza massima di 100 m. Allo scopo di evitare interferenze e mantenere un esercizio sicuro, si consiglia di limitare la lunghezza delle linee a 20 m. Tenere presente il livello di caduta di tensione all'interno delle linee.

Collegamento dei moduli d'ingresso

Moduli con morsetti a vite (QX10, QX28, QX40, QX40-S1, QX50, QX70, QX80)

Gli schemi di connessione per i moduli d'ingresso digitali con morsettiera estraibile sono stampati direttamente sul modulo. Si prega di osservare tali schemi in sede di cablaggio.

Modulo QX81 con connettore D-Sub a 37 poli

Schemi di connessione	Pin	Segnale	Pin	Segnale
	1	X00	9	X10
	20	X01	28	X11
	2	X02	10	X12
	21	X03	29	X13
	3	X04	11	X14
	22	X05	30	X15
	4	X06	12	X16
	23	X07	31	X17
	5	X08	13	X18
	24	X09	32	X19
	6	X0A	14	X1A
	25	X0B	33	X1B
	7	X0C	15	X1C
	26	X0D	34	X1D
	8	X0E	16	X1E
	27	X0F	35	X1F
	17	COM	37	Non occupato
	36	COM	19	
18	COM			

● QX41, QX41-S1

Schemi di connessione		Pin	Segnale	Pin	Segnale
		B20	X00	A20	X10
		B19	X01	A19	X11
		B18	X02	A18	X12
		B17	X03	A17	X13
		B16	X04	A16	X14
		B15	X05	A15	X15
		B14	X06	A14	X16
		B13	X07	A13	X17
		B12	X08	A12	X18
		B11	X09	A11	X19
		B10	X0A	A10	X1A
		B09	X0B	A09	X1B
		B08	X0C	A08	X1C
		B07	X0D	A07	X1D
		B06	X0E	A06	X1E
		B05	X0F	A05	X1F
		B04	Non occupato	A04	Non occupato
		B03	Non occupato	A03	Non occupato
		B02	COM	A02	Non occupato
		B01	COM	A01	Non occupato

● QX42, QX42-S1, QX71, QX82, QX82-S1

Sui moduli QX42 e QX42-S1 sono collegati sensori a circuito negativo e sui moduli QX82 e QX82-S1 dei sensori a circuito positivo.

I collegamenti COM dei moduli QX42/QX42-S1 sono allacciati al polo positivo della tensione inserita, mentre per i moduli QX82/QX82-S1 l'allacciamento è eseguito con il polo negativo.

Il modulo QX71 consente a scelta l'allacciamento di sensori a circuito positivo o negativo. In presenza di sensori a circuito positivo, i collegamenti COM sono allacciati al polo negativo della tensione inserita. In presenza di sensori negativi, i collegamenti COM sono invece allacciati al polo positivo della tensione d'ingresso.

Connettore sinistro				Connettore destro			
Pin	Segnale	Pin	Segnale	Pin	Segnale	Pin	Segnale
1B20	X00	1A20	X10	2B20	X20	2A20	X30
1B19	X01	1A19	X11	2B19	X21	2A19	X31
1B18	X02	1A18	X12	2B18	X22	2A18	X32
1B17	X03	1A17	X13	2B17	X23	2A17	X33
1B16	X04	1A16	X14	2B16	X24	2A16	X34
1B15	X05	1A15	X15	2B15	X25	2A15	X35
1B14	X06	1A14	X16	2B14	X26	2A14	X36
1B13	X07	1A13	X17	2B13	X27	2A13	X37
1B12	X08	1A12	X18	2B12	X28	2A12	X38
1B11	X09	1A11	X19	2B11	X29	2A11	X39
1B10	X0A	1A10	X1A	2B10	X2A	2A10	X3A
1B09	X0B	1A09	X1B	2B09	X2B	2A09	X3B
1B08	X0C	1A08	X1C	2B08	X2C	2A08	X3C
1B07	X0D	1A07	X1D	2B07	X2D	2A07	X3D
1B06	X0E	1A06	X1E	2B06	X2E	2A06	X3E
1B05	X0F	1A05	X1F	2B05	X2F	2A05	X3F
1B04	Non occupato	1A04	Non occupato	2B04	Non occupato	2A04	Non occupato
1B03	Non occupato	1A03	Non occupato	2B03	Non occupato	2A03	Non occupato
1B02	COM1	1A02	Non occupato	2B02	COM2	2A02	Non occupato
1B01	COM1	1A01	Non occupato	2B01	COM2	2A01	Non occupato

Collegamento dei moduli d'uscita

Moduli con morsetti a vite (QY10, QY18, QY22, QY68A, QY80, QY40P, QY50, QY70.)

Gli schemi di connessione per i moduli d'ingresso digitali con morsetteria estraibile sono stampati direttamente sul modulo. Si prega di osservare tali schemi in sede di cablaggio.

Modulo QX81 con connettore D-Sub a 37 poli

Schemi di connessione		Pin	Segnale	Pin	Segnale
		1	Y00	9	Y10
		20	Y01	28	Y11
		2	Y02	10	Y12
		21	Y03	29	Y13
		3	Y04	11	Y14
		4	Y06	12	Y16
		23	Y07	31	Y17
		5	Y08	13	Y18
		24	Y09	32	Y19
		6	Y0A	14	Y1A
		25	Y0B	33	Y1B
		7	Y0C	15	Y1C
		26	Y0D	34	Y1D
		8	Y0E	16	Y1E
		27	Y0F	35	Y1F
		17	COM	37	0 V
		36	COM	19	0 V

Moduli con connettore a 40 poli

● QY41P und QY71

Schemi di connessione		Pin	Segnale	Pin	Segnale
		B20	Y00	A20	Y10
		B19	Y01	A19	Y11
		B18	Y02	A18	Y12
		B17	Y03	A17	Y13
		B16	Y04	A16	Y14
		B15	Y05	A15	Y15
		B14	Y06	A14	Y16
		B13	Y07	A13	Y17
		B12	Y08	A12	Y18
		B11	Y09	A11	Y19
		B10	Y0A	A10	Y1A
		B09	Y0B	A09	Y1B
		B08	Y0C	A08	Y1C
		B07	Y0D	A07	Y1D
		B06	Y0E	A06	Y1E
		B05	Y0F	A05	Y1F
		B04	Non occupato	A04	Non occupato
		B03	Non occupato	A03	Non occupato
		B02	V+	A02	COM
		B01	V+	A01	COM

● QY42

Connettore sinistro				Connettore destro			
Pin	Segnale	Pin	Segnale	Pin	Segnale	Pin	Segnale
1B20	Y00	1A20	Y10	2B20	Y20	2A20	Y30
1B19	Y01	1A19	Y11	2B19	Y21	2A19	Y31
1B18	Y02	1A18	Y12	2B18	Y22	2A18	Y32
1B17	Y03	1A17	Y13	2B17	Y23	2A17	Y33
1B16	Y04	1A16	Y14	2B16	Y24	2A16	Y34
1B15	Y05	1A15	Y15	2B15	Y25	2A15	Y35
1B14	Y06	1A14	Y16	2B14	Y26	2A14	Y36
1B13	Y07	1A13	Y17	2B13	Y27	2A13	Y37
1B12	Y08	1A12	Y18	2B12	Y28	2A12	Y38
1B11	Y09	1A11	Y19	2B11	Y29	2A11	Y39
1B10	Y0A	1A10	Y1A	2B10	Y2A	2A10	Y3A
1B09	Y0B	1A09	Y1B	2B09	Y2B	2A09	Y3B
1B08	Y0C	1A08	Y1C	2B08	Y2C	2A08	Y3C
1B07	Y0D	1A07	Y1D	2B07	Y2D	2A07	Y3D
1B06	Y0E	1A06	Y1E	2B06	Y2E	2A06	Y3E
1B05	Y0F	1A05	Y1F	2B05	Y2F	2A05	Y3F
1B04	Non occupato	1A04	Non occupato	2B04	Non occupato	2A04	Non occupato
1B03	Non occupato	1A03	Non occupato	2B03	Non occupato	2A03	Non occupato
1B02	V+	1A02	COM1	2B02	V+	2A02	COM2
1B01	V+	1A01	COM1	2B01	V+	2A01	COM2

Schemi di connessione

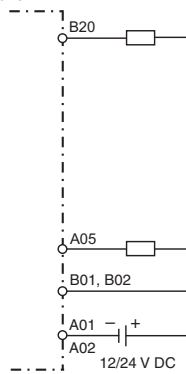

Collegamento dei moduli d'ingresso/d'uscita combinati

Modulo QX48Y57 (morsetti a vite)

Lo schema di connessione per il modulo QX48Y57 è stampato direttamente sul modulo. Si prega di osservare tale schema in sede di cablaggio.

Modulo QH42P (Due connettori a 40 poli)

Connettore sinistro				Connettore destro			
Pin	Segnale	Pin	Segnale	Pin	Segnale	Pin	Segnale
1B20	X00	1A20	X10	2B20	Y00	2A20	Y10
1B19	X01	1A19	X11	2B19	Y01	2A19	Y11
1B18	X02	1A18	X12	2B18	Y02	2A18	Y12
1B17	X03	1A17	X13	2B17	Y03	2A17	Y13
1B16	X04	1A16	X14	2B16	Y04	2A16	Y14
1B15	X05	1A15	X15	2B15	Y05	2A15	Y15
1B14	X06	1A14	X16	2B14	Y06	2A14	Y16
1B13	X07	1A13	X17	2B13	Y07	2A13	Y17
1B12	X08	1A12	X18	2B12	Y08	2A12	Y18
1B11	X09	1A11	X19	2B11	Y09	2A11	Y19
1B10	X0A	1A10	X1A	2B10	Y0A	2A10	Y1A
1B09	X0B	1A09	X1B	2B09	Y0B	2A09	Y1B
1B08	X0C	1A08	X1C	2B08	Y0C	2A08	Y1C
1B07	X0D	1A07	X1D	2B07	Y0D	2A07	Y1D
1B06	X0E	1A06	X1E	2B06	Y0E	2A06	Y1E
1B05	X0F	1A05	X1F	2B05	Y0F	2A05	Y1F
1B04	Non occupato	1A04	Non occupato	2B04	Non occupato	2A04	Non occupato
1B03	Non occupato	1A03	Non occupato	2B03	Non occupato	2A03	Non occupato
1B02	COM1	1A02	Non occupato	2B02	V+	2A02	COM2
1B01	COM1	1A01	Non occupato	2B01	V+	2A01	COM2

Cablaggio degli ingressi del QH42P

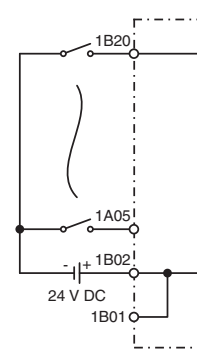

Cablaggio delle uscite del QH42P

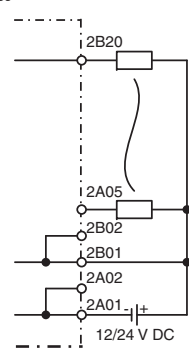

MELSEC System Q

Controladores lógicos programables

Instrucciones de instalación para módulos digitales de entrada/salida

Nº de art.: 212595 ESP, versión A, 23052008

Indicaciones de seguridad

Sólo para electricistas profesionales debidamente cualificados

Estas instrucciones de instalación están dirigidas exclusivamente a electricistas profesionales reconocidos que estén perfectamente familiarizados con los estándares de seguridad de la electrotécnica y de la técnica de automatización. La proyección, la instalación, la puesta en servicio, el mantenimiento y el control de los dispositivos tienen que ser llevados a cabo exclusivamente por electricistas profesionales reconocidos. Manipulaciones en el hardware o en el software de nuestros productos que no estén descritas en estas instrucciones de instalación o en otros manuales, pueden ser realizadas únicamente por nuestros especialistas.

Empleo reglamentario

Los controladores lógicos programables (PLCs) del sistema Q de MELSEC han sido diseñados exclusivamente para los campos de aplicación que se describen en las presentes instrucciones de instalación o en los manuales indicados más abajo. Hay que atenerse a las condiciones de operación indicadas en los manuales. Los productos han sido desarrollados, fabricados, controlados y documentados en conformidad con las normas de seguridad pertinentes. Manipulaciones en el hardware o en el software por parte de personas no cualificadas, así como el incumplimiento de las indicaciones de advertencia contenidas en estas instrucciones de instalación o colocadas en el producto, pueden tener como consecuencia graves daños personales y materiales. En combinación con los controladores lógicos programables del sistema Q de MELSEC sólo se permite el empleo de los dispositivos adicionales o de ampliación recomendados por MITSUBISHI ELECTRIC. Todo empleo o aplicación distinto o más amplio del indicado se considerará como no reglamentario.

Normas relevantes para la seguridad

Al realizar trabajos de proyección, instalación, puesta en servicio, mantenimiento y control de los dispositivos, se deben observar las normas de seguridad y de prevención de accidentes vigentes para la aplicación específica. En estas instrucciones de instalación hay una serie de indicaciones importantes para el manejo seguro y adecuado del dispositivo. A continuación se recoge el significado de cada una de las indicaciones:

PELIGRO

Advierte de un peligro para el usuario
El incumplimiento de las medidas de seguridad indicadas puede tener como consecuencia un peligro para la vida o la salud del usuario.

ATENCIÓN

Advierte de un peligro para el dispositivo u otros aparatos
El incumplimiento de las medidas de seguridad indicadas puede tener como consecuencia graves daños en el dispositivo o en otros bienes materiales.

Otras informaciones

- Los manuales siguientes contienen más información acerca de los dispositivos:
 - Descripción del hardware del sistema Q de MELSEC
 - Instrucciones de programación para la serie A/Q de MELSEC y para el sistema Q de MELSEC, nº de art. 87432

Estos manuales están a su disposición de forma gratuita en Internet (www.mitsubishi-automation.es). Si se le presentaran dudas acerca de la instalación, programación y la operación de los controladores del sistema Q de MELSEC, no dude en ponerse en contacto con su oficina de ventas o con uno de sus vendedores autorizados.

Elementos de mando

Módulos con bornes de conexión

Módulos con hembrilla de 37 polos

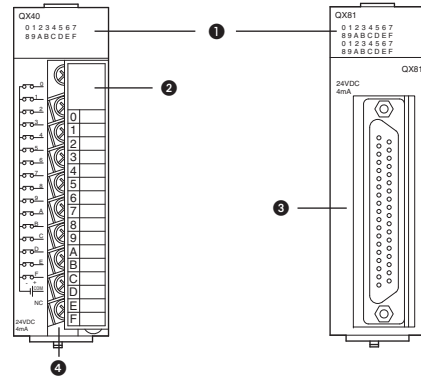

Módulos con conector de 40 polos

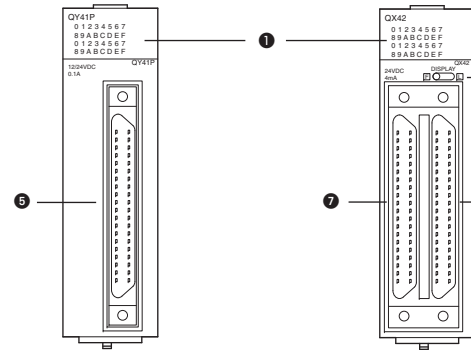

Nº	Descripción	
1	Indicación LED (para cada entrada/salida hay un LED rojo que indica el estado de la entrada/salida correspondiente (iluminado = ON))	
2	Cubierta de bornes (abatible)	
3	Hembrilla D-Sub con 37 polos	
4	Bornes de conexión	
5	Hembrilla de 40 polos	
6	Interruptor para la conmutación de la indicación LED en módulos de 64 entradas/salidas: <ul style="list-style-type: none"> ● Posición F: Indicación de estado para las señales en la hembrilla 1 (entradas X00 hasta X1F ó bien salidas Y00 hasta Y1F). Con QH42P: Indicación de estado para entradas X00 hasta X1F ● Posición L: Indicación de estado para las señales en la hembrilla 2 (entradas X20 hasta X3F ó bien salidas Y20 hasta Y3F). Con QH42P: Indicación de estado para salidas Y00 hasta Y1F 	
7	Hembrilla de 40 polos	Hembrilla 1
8	Hembrilla de 40 polos	Hembrilla 2

Ocupación de los pines de los conectores

Los conectores se representan con el módulo visto de frente.

Hembrilla D-Sub con 37 polos

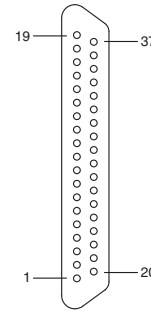

Hembrilla de 40 polos

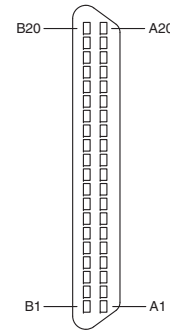

Tenga en cuenta que el conector de 40 polos no es un conector hembra D-Sub. Para la conexión es posible emplear las clavijas A6CON-2, A6CON-3, A6CON-4 ó cables ya prefabricados (ver sección **Conexión**).

Dimensiones

A excepción del módulo de salida QY22, todos los módulos digitales E/S tienen las mismas dimensiones.

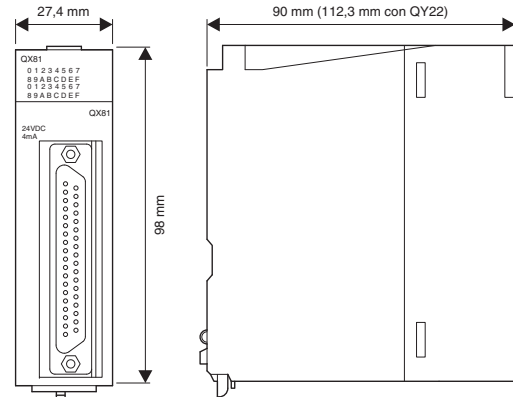

Datos técnicos

Condiciones generales de operación

Característica	Datos técnicos	
Temperatura ambiente	en funcionamiento	entre 0 y 55 °C
	en almacenamiento	entre -25 y 75 °C
Humedad relativa del aire permitida durante el funcionamiento	de 5 a 95 % (sin condensación)	
Condiciones ambientales	Sin gases agresivos o inflamables, sin polvo excesivo	
Lugar de montaje	En el armario de distribución	

En la descripción de hardware del sistema Q de MELSEC se recogen más condiciones generales de funcionamiento.

Módulos de entrada AC

Datos técnicos	QX10	QX28
Número de entradas	16	8
Aislamiento	Optoacoplador	
Tensión nominal	100–120 V AC 50/60 Hz	100–240 V AC 50/60 Hz
Rango de tensión	85–132 V	85–264 V
Punta máx. de corriente de conexión	200 mA durante 1 ms (con 132 V AC)	500 mA durante 1 ms (con 264 V AC)
Corriente nominal de entrada	7 mA (100 V AC, 50 Hz) 8 mA (100 V AC, 60 Hz)	7 mA (100 V AC, 50 Hz) 8 mA (100 V AC, 60 Hz) 14 mA (200 V AC, 50 Hz) 17 mA (200 V AC, 60 Hz)
Tensión / corriente para ON	≥ 80 V AC / ≥ 5 mA	
Tensión / corriente para OFF	≤ 30 V AC / ≤ 1,7 mA	
Resistencia de entrada	15 kΩ (50 Hz) 12 kΩ (60 Hz)	
Tiempo de respuesta	OFF → ON	≤ 15 ms
	ON → OFF	≤ 20 ms
Conexiones externas	Bloque de bornes desmontable	
Número de grupos / entradas por grupo	1 / 16	1 / 8
Consumo interno de corriente	50 mA	50 mA
Peso	0,17 kg	0,20 kg

Módulos de entrada DC (24 V DC)

Datos técnicos		QX40	QX40-S1	QX41	QX41-S1
Número de entradas		16	16	32	32
Tipo de transmisor		NPN			
Aislamiento		Optoacoplador			
Tensión nominal		24 V DC			
Rango de tensión		20,4 hasta 28,8 V DC			
Corriente nominal de entrada		4 mA	6 mA	4 mA	4 mA
Tensión / corriente para ON		≥ 19 V / ≥ 3 mA	≥ 19 V / ≥ 4 mA	≥ 19 V / ≥ 3 mA	≥ 19 V / ≥ 4 mA
Tensión / corriente para OFF		≤ 11 V / ≤ 1,7 mA			≤ 9,5 V / ≤ 1,5 mA
Resistencia de entrada		5,6 kΩ	3,9 kΩ	5,6 kΩ	
Tiempo de respuesta (ajustable)	OFF → ON	1/5/10/20/70 ms	0,1/0,2/0,4/0,6/1,0 ms	1/5/10/20/70 ms	0,1/0,2/0,4/0,6/1,0 ms
	ON → OFF	Ajuste previo: 10 ms	Ajuste previo: 0,2 ms	Ajuste previo: 10 ms	Ajuste previo: 0,2 ms
Conexiones externas		Bloque de bornes desmontable		Un conector de 40 polos	
Número de grupos / entradas por grupo		1 / 16		1 / 32	
Consumo interno de corriente		50 mA	60 mA	75 mA	
Peso		0,16 kg	0,20 kg	0,15 kg	

Módulos de entrada DC (5 / 12 V DC)

Datos técnicos		QX70	QX71	QX72
Número de entradas		16	32	64
Tipo de transmisor		Opcionalmente PNP ó NPN		
Aislamiento		Optoacoplador		
Tensión nominal		5 V DC / 12 V DC		
Rango de tensión		4,25 hasta 6 V / 10,2 hasta 14,4 V		
Corriente nominal de entrada		5 V DC: 1,2 mA / 12 V DC: 3,3 mA		
Tensión / corriente para ON		≥ 3,5 V / ≥ 1 mA		≥ 3,5 V / ≥ 3 mA
Tensión / corriente para OFF		≤ 1 V / ≤ 0,1 mA		
Resistencia de entrada		3,3 kΩ		
Tiempo de respuesta (ajustable)	OFF → ON	1/5/10/20/70 ms		
	ON → OFF	Ajuste previo: 10 ms		
Conexiones externas		Bloque de bornes desmontable	Un conector de 40 polos	Dos conectores de 40 polos
		1 / 16	1 / 32	2 / 32
Consumo interno de corriente		55 mA	70 mA	85 mA
Peso		0,14 kg	0,12 kg	0,13 kg

Módulo de entrada DC/AC (48 V)

Datos técnicos		QX50	
		Entrada DC	Entrada AC
Número de entradas		16	
Tipo de transmisor		Opcionalmente PNP ó NPN	
Aislamiento		Optoacoplador	
Tensión nominal		48 V DC	48 V AC
Rango de tensión		40,8 hasta 57,6 V DC	40,8 hasta 52,8 V
Corriente nominal de entrada		aprox. 4 mA	
Tensión / corriente para ON		≥ 28 V / ≥ 2,5 mA	
Tensión / corriente para OFF		≤ 10 V / ≤ 1,0 mA	
Resistencia de entrada		11,2 kΩ	
Tiempo de respuesta	OFF → ON	≤ 5 ms	≤ 15 ms
	ON → OFF	≤ 20 ms	≤ 20 ms
Conexiones externas		Bloque de bornes desmontable	
Número de grupos / entradas por grupo		1 / 16	
Consumo interno de corriente		50 mA	
Peso		0,13 kg	

Módulos de salida de relé

Datos técnicos		QY10	QY18A
Número de salidas		16	8
Tipo de salida		Relé	
Aislamiento		Relé	
Tensión/corriente nominal de conexión		24 V DC, 2 A (carga óhmica) por salida 240 V AC, 2 A (cosφ = 1) por salida máx. 8 A por grupo (sólo QY10)	
Carga mín. de conmutación		5 V DC, 1 mA	
Tensión de conexión máx.		125 V DC / 264 V AC	
Frecuencia máx. de conmutación		3600 veces/h	
Tiempo de respuesta	OFF → ON	≤ 10 ms	
	ON → OFF	≤ 12 ms	
Filtro de red		—	
Conexiones externas		Bloque de bornes desmontable	
Número de grupos / salidas por grupo		1 / 16	8 / 1 (Todas las salidas son independientes.)
Consumo interno de corriente		430 mA	
Peso		0,22 kg	

Módulo de salida triac

Datos técnicos		QY22
Número de salidas		16
Tipo de salida		Triac
Aislamiento		Optoacoplador
Tensión nominal de salida		100 V hasta 240 V AC
Corriente máx. de carga		0,6 A por salida, 4,8 A por módulo
Rango de tensión		85 hasta 288 V AC
Punta máx. de corriente de conexión		20 A
Caída de tensión máx. al conectar		≤ 1,5 V
Carga mín. de conmutación		24 V AC (100 mA) 100 V AC (25 mA) 240 V AC (25 mA)
Corriente de fuga con salida desconectada		≤ 1,5 mA (120 V, 60 Hz) ≤ 3 mA (240 V, 60 Hz)
Tiempo de respuesta	OFF → ON	0,5 x duración de periodo + máx. 1 ms
	ON → OFF	
Filtro de red		Elemento RC
Fusible		—
Conexiones externas		Bloque de bornes desmontable
Número de grupos / salidas por grupo		1 / 16
Consumo interno de corriente		250 mA
Peso		0,40 kg

Módulos de salida de transistor

Datos técnicos		QY40P	QY41P	QY42P
Número de salidas		16	32	64
Tipo de salida		Transistor (NPN)		
Aislamiento		Optoacoplador		
Tensión nominal de salida		12 V hasta 24 V DC		
Corriente nominal de salida		0,1 A por salida, 1,6 A por módulo	0,1 A por salida, 2 A por grupo	
Rango de tensión		10,2 hasta 28,8 V DC		
Punta máx. de corriente de conexión		0,7 A, ≤ 10 ms		
Caída de tensión máx. con salida ON		0,2 V con 0,1 A		
Corriente de fuga con salida desconectada		≤ 0,1 mA		
Tiempo de respuesta	OFF → ON	≤ 1 ms		
	ON → OFF			
Filtro de red		Diodo Z		
Fusible		—		
Conexiones externas		Bloque de bornes desmontable	conector de 40 polos	Dos conectores de 40 polos
Número de grupos / entradas por grupo		1 / 16	1 / 32	2 / 32
Alimentación del módulo	Tensión	12 hasta 24 V DC		
	Corriente	10 mA (24 V)	20 mA (24 V)	20 mA (24 V)
Consumo interno de corriente		65 mA	105 mA	150 mA
Peso		0,16 kg	0,15 kg	0,17 kg

Datos técnicos		QX42 QX82	QX42-S1 QX82-S1	QX80	QX81
Número de entradas		64	64	16	32
Tipo de transmisor		QX42/QX42-S1: NPN QX82/QX82-S1: PNP		PNP	
Aislamiento		Optoacoplador			
Tensión nominal		24 V DC			
Rango de tensión		20,4 hasta 28,8 V DC			
Corriente nominal de entrada		4 mA			
Tensión / corriente para ON		≥ 19 V / ≥ 3 mA			
Tensión / corriente para OFF		≤ 11 V / ≤ 1,7 mA	≤ 9,5 V / ≤ 1,5 mA	≤ 11 V / ≤ 1,7 mA	≤ 9,5 V / ≤ 1,5 mA
Resistencia de entrada		5,6 kΩ			
Tiempo de respuesta (ajustable)	OFF → ON	1/5/10/20/70 ms	0,1/0,2/0,4/0,6/1,0 ms	1/5/10/20/70 ms	
	ON → OFF				
Conexiones externas		Dos conectores de 40 polos		Bloque de bornes desmontable	Clavija compacta tipo 37 D-Sub
Número de grupos / entradas por grupo		2 / 32		1 / 16	1 / 32
Consumo interno de corriente		90 mA		50 mA	75 mA
Peso		0,18 kg		0,16 kg	

Datos técnicos		QY50	QY68A
Número de salidas		16	8
Tipo de salida		Transistor (NPN)	Transistor (PNP/NPN)
Aislamiento		Optoacoplador	
Tensión nominal de salida		12 V hasta 24 V DC	5 V hasta 24 V DC
Corriente nominal de salida		0,5 A por salida, 4 A por módulo	2 A por salida, 8 A por módulo
Rango de tensión		10,2 hasta 28,8 V DC	4,5 hasta 28,8 V DC
Punta máx. de corriente de conexión		4 A, ≤ 10 ms	8 A, ≤ 10 ms
Caída de tensión máx. con salida ON		0,3 V con 0,5 A	0,3 V con 2 A
Corriente de fuga con salida desconectada		≤ 0,1 mA	
Tiempo de respuesta	OFF → ON	≤ 1 ms	≤ 3 ms
	ON → OFF		≤ 10 ms
Filtro de red		Diodo Z	
Fusible		6,7 A	—
Conexiones externas		Bloque de bornes desmontable	
Número de grupos / salidas por grupo		1 / 16	8 / 1 (Todas las salidas son independientes.)
Alimentación del módulo	Tensión	12 hasta 24 V DC	
	Corriente	20 mA (con 24 V)	
Consumo interno de corriente		80 mA	110 mA

Módulos de salida de transistor

Datos técnicos		QY70	QY71
Número de salidas		16	32
Tipo de salida		Transistor (NPN)	
Aislamiento		Optoacoplador	
Tensión nominal de salida		5 V DC 12 V DC	
Corriente nominal de salida		16 mA por salida, 256 mA por módulo	16 mA por salida, 512 mA por módulo
Rango de tensión		4,5 hasta 6,5 V DC 10,8 hasta 15 V DC	
Punta máx. de corriente de conexión		40 mA, ≤ 10 ms	
Caída de tensión máx. con salida ON		0,3 V DC	
Corriente de fuga con salida desconectada		—	
Tiempo de respuesta	OFF → ON ON → OFF	≤ 0,5 ms	
Filtro de red		—	—
Fusible		1,6 A	
Conexiones externas		Bloque de bornes desmontable	Un conector de 40 polos
Número de grupos / salidas por grupo		1 / 16	1 / 32
Alimentación del módulo	Tensión	5/12 V DC	
	Corriente	90 mA (con 12 V)	170 mA (con 24 V)
Consumo interno de corriente		95 mA	150 mA
Peso		0,14 kg	

Datos técnicos		QY80	QY81P
Número de salidas		16	32
Tipo de salida		Transistor (PNP)	
Aislamiento		Optoacoplador	
Tensión nominal de salida		12 V hasta 24 V DC	
Corriente nominal de salida		0,5 A por salida, 4 A por módulo	0,1 A por salida, 2 A por módulo
Rango de tensión		10,2 hasta 28,8 V DC	
Punta máx. de corriente de conexión		4 A, ≤ 10 ms	0,7 A, ≤ 10 ms
Caída de tensión máx. con salida ON		0,3 V con 0,5 A	0,2 V con 0,1 A
Corriente de fuga con salida desconectada		≤ 0,1 mA	
Tiempo de respuesta	OFF → ON ON → OFF	≤ 1 ms	
Filtro de red		Diodo Z	
Fusible		6,7 A	—
Conexiones externas		Bloque de bornes desmontable	Clavija compacta tipo 37 D-Sub
Número de grupos / salidas por grupo		1 / 16	1 / 32
Alimentación del módulo	Tensión	12 hasta 24 V DC	
	Corriente	20 mA (con 24 V)	40 mA (con 24 V)
Consumo interno de corriente		80 mA	95 mA
Peso		0,17 kg	0,15 kg

Módulos de entrada / salida combinados

Datos técnicos		QH42P	QX48Y57
Número de entradas		32	8
Aislamiento		Optoacoplador	
Tensión nominal		24 V DC	
Rango de tensión		20,4 hasta 28,8 V DC	
Corriente nominal de entrada		aprox. 4 mA	
Tensión / corriente para ON		≥ 19 V DC / ≥ 3 mA	
Tensión / corriente para OFF		≤ 11 V DC / ≤ 1,7 mA	
Resistencia de entrada		aprox. 5,6 kΩ	
Tiempo de respuesta (ajustable)	OFF → ON ON → OFF	1/5/10/20/70 ms, Ajuste previo: 10 ms	
Número de grupos / entradas por grupo		1 / 32	1 / 8
Número de salidas		32	7
Tipo de salida		Transistor (NPN)	
Aislamiento		Optoacoplador	
Tensión nominal de salida		12 hasta 24 V DC	
Corriente nominal de salida		0,1 A por salida, 2 A por módulo	0,5 A por salida, 2 A por módulo
Punta máx. de corriente de conexión		0,7 A ≤ 10 ms	4 A ≤ 10 ms
Caída de tensión máx. con salida ON		0,2 V con 0,1 A	0,1 V con 0,5 A
Corriente de fuga con salida desconectada		≤ 0,1 mA	
Tiempo de respuesta	OFF → ON ON → OFF	≤ 1 ms	
Filtro de red		Diodo Z	
Fusible		—	4 A
Conexiones externas		Dos conectores de 40 polos	Bloque de bornes desmontable
Número de grupos / salidas por grupo		1 / 32	1 / 7
Alimentación del módulo	Tensión	12 hasta 24 V DC	
	Corriente	15 mA (con 24 V)	10 mA (con 24 V)
Consumo interno de corriente		130 mA	80 mA
Peso		0,20 kg	0,20 kg

Instalación

⚠ PELIGRO

Antes de empezar con la instalación y con el cableado, hay que desconectar la tensión de alimentación del PLC y otras posibles tensiones externas.

⚠ ATENCIÓN

- Haga funcionar los aparatos sólo bajo las condiciones ambientales especificadas en la descripción de hardware del sistema Q de MELSEC. Los aparatos no deben exponerse al polvo, a niebla de aceite, a gases corrosivos o inflamables, a vibraciones fuertes o a golpes, a altas temperaturas, a condensación ni a humedad.
- Al realizar el montaje tenga cuidado de que no entren al interior del módulo a través de las ranuras de ventilación virutas de metal o restos de cables que podrían provocar después un cortocircuito. Emplee la cubierta adjunta para tapar las ranuras de ventilación. Después de haber concluido todos los trabajos de instalación, hay que retirar de nuevo la cubierta con objeto de evitar un sobrecalentamiento del controlador.
- Los cables conectados a los módulos tienen que estar fijados de tal manera que no se ejerza ninguna carga mecánica excesiva sobre las regletas de bornes o sobre los conectores.

Montaje de los módulos sobre la unidad base

⚠ ATENCIÓN

- No abra la carcasa de un módulo. No modifique el módulo. Ello puede tener como consecuencia disfunciones, lesiones y/o fuego.
- Si un módulo no se coloca correctamente en la unidad base poniendo el saliente en la guía, es posible que se doblen los pines de la clavija del módulo.
- No toque partes conductoras o elementos electrónicos de los módulos. Ello puede dar lugar a fallos o a desperfectos en los módulos.

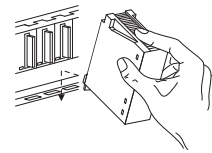

① Después de haber desconectado la tensión de red, ponga el módulo con el saliente inferior en la guía de la unidad base.

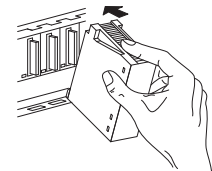

② Seguidamente empuje el módulo contra la unidad base hasta que el módulo quede pegado a la misma.

③ Asegure el módulo adicionalmente con un tornillo (M3 x 12) siempre que quepa esperar vibraciones. Este tornillo no se incluye en el volumen de suministro de los módulos.

Conexión

⚠ PELIGRO

- Antes de empezar con la instalación y con el cableado, hay que desconectar la tensión de alimentación del PLC y otras posibles tensiones externas.
- Antes de conectar la tensión, cierre la cubierta de los bornes de los módulos.
- Debido a un módulo de salida defectuoso puede suceder que una salida no pueda conectarse o desconectarse correctamente. Por ello hay que prever dispositivos de supervisión para las salidas en las que por ese motivo puede presentarse un estado peligroso.

Emplee únicamente cables con una sección de entre 0,3 y 0,75 mm². Los conductores no aislados tienen que estar provistos de terminales y ser protegidos contra el contacto accidental por medio de tubos aislantes.

Cables de conexión

Para la conexión a una hembrilla D-Sub de 37 polos (QX81 y QY81P) están disponibles los cables prefabricados Q32CBL-3M y Q32CBL-5M. Para la conexión a una hembrilla de 40 polos (QX41, QX42, QX71, QX72, QY41P, QY42P, QY71 y QH42P) es posible emplear los cables prefabricados Q40CBL-3M y Q40CBL-5M.

Para evitar perturbaciones procedentes de unidades de alimentación o de otras fuentes de interferencias, observe las indicaciones siguientes:

- Cables conductores de corriente continua no deben tenderse en las proximidades inmediatas de cables conductores de corriente alterna.
- Los cables que conducen altas tensiones o corrientes hay que tenderlos separados de los cables de control y de datos. La distancia mínima con respecto a ese tipo de cables tiene que ser de 100 mm.
- Los cables de las entradas y salidas pueden extenderse a una longitud máxima de 100 m. Sin embargo, para evitar de forma segura interferencias externas, la longitud de los cables debe limitarse a 20 m. Tenga en cuenta la caída de tensión en los cables.

Conexión de los módulos de entrada

Módulos con bornes de tornillo (QX10, QX28, QX40, QX40-S1, QX50, QX70, QX80)

En los módulos de entrada digitales con bloque de bornes desmontable, el diagrama de conexiones está impreso en el módulo mismo. Tenga en cuenta el diagrama para el cableado.

Módulo QX81 con conector hembra D-Sub de 37 polos

Diagrama de conexión	Pin	Señal	Pin	Señal
	1	X00	9	X10
	20	X01	28	X11
	2	X02	10	X12
	21	X03	29	X13
	3	X04	11	X14
	22	X05	30	X15
	4	X06	12	X16
	23	X07	31	X17
	5	X08	13	X18
	24	X09	32	X19
	6	X0A	14	X1A
	25	X0B	33	X1B
	7	X0C	15	X1C
	26	X0D	34	X1D
	8	X0E	16	X1E
	27	X0F	35	X1F
	17	COM	37	Sin asignar
	36	COM	19	Sin asignar
18	COM			

Módulos con conector de 40 polos

- QX41, QX41-S1

Diagrama de conexión	Pin	Señal	Pin	Señal
	B20	X00	A20	X10
	B19	X01	A19	X11
	B18	X02	A18	X12
	B17	X03	A17	X13
	B16	X04	A16	X14
	B15	X05	A15	X15
	B14	X06	A14	X16
	B13	X07	A13	X17
	B12	X08	A12	X18
	B11	X09	A11	X19
	B10	X0A	A10	X1A
	B09	X0B	A09	X1B
	B08	X0C	A08	X1C
	B07	X0D	A07	X1D
	B06	X0E	A06	X1E
	B05	X0F	A05	X1F
	B04	Sin asignar	A04	Sin asignar
	B03	Sin asignar	A03	Sin asignar
	B02	COM	A02	Sin asignar
	B01	COM	A01	Sin asignar

- QX42, QX42-S1, QX71, QX82, QX82-S1

A los módulos QX42 y QX42-S1 se conectan sensores NPN, y a los módulos QX82 y QX82-S1 se conectan sensores PNP.

En QX42/QX42-S1, las conexiones COM se conectan con el polo positivo de la fuente de alimentación externa, y en QX82/QX82-S1 con el polo negativo.

Al módulo QX71 pueden conectarse tanto sensores PNP como NPN. Con sensores PNP, a las conexiones COM se conecta el polo negativo de la fuente externa de alimentación. Con sensores NPN, a las conexiones COM se conecta el polo positivo de la fuente externa de alimentación.

Conexión izquierda				Conexión derecha			
Pin	Señal	Pin	Señal	Pin	Señal	Pin	Señal
1B20	X00	1A20	X10	2B20	X20	2A20	X30
1B19	X01	1A19	X11	2B19	X21	2A19	X31
1B18	X02	1A18	X12	2B18	X22	2A18	X32
1B17	X03	1A17	X13	2B17	X23	2A17	X33
1B16	X04	1A16	X14	2B16	X24	2A16	X34
1B15	X05	1A15	X15	2B15	X25	2A15	X35
1B14	X06	1A14	X16	2B14	X26	2A14	X36
1B13	X07	1A13	X17	2B13	X27	2A13	X37
1B12	X08	1A12	X18	2B12	X28	2A12	X38
1B11	X09	1A11	X19	2B11	X29	2A11	X39
1B10	X0A	1A10	X1A	2B10	X2A	2A10	X3A
1B09	X0B	1A09	X1B	2B09	X2B	2A09	X3B
1B08	X0C	1A08	X1C	2B08	X2C	2A08	X3C
1B07	X0D	1A07	X1D	2B07	X2D	2A07	X3D
1B06	X0E	1A06	X1E	2B06	X2E	2A06	X3E
1B05	X0F	1A05	X1F	2B05	X2F	2A05	X3F
1B04	Sin asignar	1A04	Sin asignar	2B04	Sin asignar	2A04	Sin asignar
1B03	Sin asignar	1A03	Sin asignar	2B03	Sin asignar	2A03	Sin asignar
1B02	COM1	1A02	Sin asignar	2B02	COM2	2A02	Sin asignar
1B01	COM1	1A01	Sin asignar	2B01	COM2	2A01	Sin asignar

Conexión de los módulos de salida

Módulos con bornes de tornillo

(QY10, QY18, QY22, QY68A, QY80, QY40P, QY50, QY70.)

En los módulos de salida digitales con bloque de bornes desmontable, el diagrama de conexiones está impreso en el módulo mismo. Tenga en cuenta el diagrama para el cableado.

Módulo QY81 con conector hembra D-Sub de 37 polos

Diagrama de conexión	Pin	Señal	Pin	Señal
	1	Y00	9	Y10
	20	Y01	28	Y11
	2	Y02	10	Y12
	21	Y03	29	Y13
	3	Y04	11	Y14
	22	Y05	30	Y15
	4	Y06	12	Y16
	23	Y07	31	Y17
	5	Y08	13	Y18
	24	Y09	32	Y19
	6	Y0A	14	Y1A
	25	Y0B	33	Y1B
	7	Y0C	15	Y1C
	26	Y0D	34	Y1D
	8	Y0E	16	Y1E
	27	Y0F	35	Y1F
	17	COM	37	0 V
	36	COM	19	0 V

Módulos con conector de 40 polos

- QY41P und QY71

Diagrama de conexión	Pin	Señal	Pin	Señal
	B20	Y00	A20	Y10
	B19	Y01	A19	Y11
	B18	Y02	A18	Y12
	B17	Y03	A17	Y13
	B16	Y04	A16	Y14
	B15	Y05	A15	Y15
	B14	Y06	A14	Y16
	B13	Y07	A13	Y17
	B12	Y08	A12	Y18
	B11	Y09	A11	Y19
	B10	Y0A	A10	Y1A
	B09	Y0B	A09	Y1B
	B08	Y0C	A08	Y1C
	B07	Y0D	A07	Y1D
	B06	Y0E	A06	Y1E
	B05	Y0F	A05	Y1F
	B04	Sin asignar	A04	Sin asignar
	B03	Sin asignar	A03	Sin asignar
	B02	V+	A02	COM
	B01	V+	A01	COM

- QY42

Conexión izquierda				Conexión derecha			
Pin	Señal	Pin	Señal	Pin	Señal	Pin	Señal
1B20	Y00	1A20	Y10	2B20	Y20	2A20	Y30
1B19	Y01	1A19	Y11	2B19	Y21	2A19	Y31
1B18	Y02	1A18	Y12	2B18	Y22	2A18	Y32
1B17	Y03	1A17	Y13	2B17	Y23	2A17	Y33
1B16	Y04	1A16	Y14	2B16	Y24	2A16	Y34
1B15	Y05	1A15	Y15	2B15	Y25	2A15	Y35
1B14	Y06	1A14	Y16	2B14	Y26	2A14	Y36
1B13	Y07	1A13	Y17	2B13	Y27	2A13	Y37
1B12	Y08	1A12	Y18	2B12	Y28	2A12	Y38
1B11	Y09	1A11	Y19	2B11	Y29	2A11	Y39
1B10	Y0A	1A10	Y1A	2B10	Y2A	2A10	Y3A
1B09	Y0B	1A09	Y1B	2B09	Y2B	2A09	Y3B
1B08	Y0C	1A08	Y1C	2B08	Y2C	2A08	Y3C
1B07	Y0D	1A07	Y1D	2B07	Y2D	2A07	Y3D
1B06	Y0E	1A06	Y1E	2B06	Y2E	2A06	Y3E
1B05	Y0F	1A05	Y1F	2B05	Y2F	2A05	Y3F
1B04	Sin asignar	1A04	Sin asignar	2B04	Sin asignar	2A04	Sin asignar
1B03	Sin asignar	1A03	Sin asignar	2B03	Sin asignar	2A03	Sin asignar
1B02	V+	1A02	COM1	2B02	V+	2A02	COM2
1B01	V+	1A01	COM1	2B01	V+	2A01	COM2

Conexión

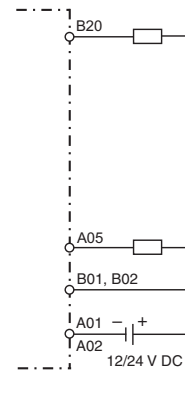

Conexión de los módulos combinados de entrada / salida

Módulo QX48Y57 (bornes de tornillo)

En QX48Y57, el diagrama de conexión está impreso en el módulo mismo. Tenga en cuenta este diagrama para el cableado.

Módulo QH42P (Dos conectores de 40 polos)

Conexión izquierda				Conexión derecha			
Pin	Señal	Pin	Señal	Pin	Señal	Pin	Señal
1B20	X00	1A20	X10	2B20	Y00	2A20	Y10
1B19	X01	1A19	X11	2B19	Y01	2A19	Y11
1B18	X02	1A18	X12	2B18	Y02	2A18	Y12
1B17	X03	1A17	X13	2B17	Y03	2A17	Y13
1B16	X04	1A16	X14	2B16	Y04	2A16	Y14
1B15	X05	1A15	X15	2B15	Y05	2A15	Y15
1B14	X06	1A14	X16	2B14	Y06	2A14	Y16
1B13	X07	1A13	X17	2B13	Y07	2A13	Y17
1B12	X08	1A12	X18	2B12	Y08	2A12	Y18
1B11	X09	1A11	X19	2B11	Y09	2A11	Y19
1B10	X0A	1A10	X1A	2B10	Y0A	2A10	Y1A
1B09	X0B	1A09	X1B	2B09	Y0B	2A09	Y1B
1B08	X0C	1A08	X1C	2B08	Y0C	2A08	Y1C
1B07	X0D	1A07	X1D	2B07	Y0D	2A07	Y1D
1B06	X0E	1A06	X1E	2B06	Y0E	2A06	Y1E
1B05	X0F	1A05	X1F	2B05	Y0F	2A05	Y1F
1B04	Sin asignar	1A04	Sin asignar	2B04	Sin asignar	2A04	Sin asignar
1B03	Sin asignar	1A03	Sin asignar	2B03	Sin asignar	2A03	Sin asignar
1B02	COM1	1A02	Sin asignar	2B02	V+	2A02	COM2
1B01	COM1	1A01	Sin asignar	2B01	V+	2A01	COM2

Conexión de las entradas del QH42P

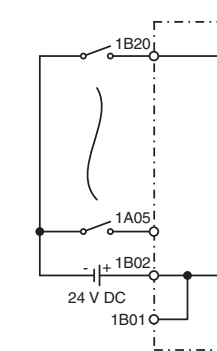

Conexión de las salidas del QH42P

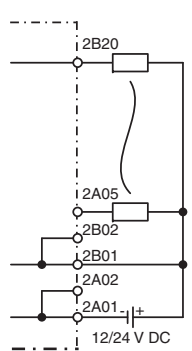

MELSEC System Q

Программируемые логические контроллеры

Руководство по установке модулей дискретного ввода и вывода

Кат.№.: 212595 RUS, Версия А, 23052008

Указания по безопасности

Только для квалифицированных специалистов

Данное руководство по установке адресовано исключительно квалифицированным специалистам, получившим соответствующее образование и знающим стандарты безопасности в области электротехники и техники автоматизации. Проектировать, устанавливать, вводить в эксплуатацию, обслуживать и проверять оборудование разрешается только квалифицированному специалисту, получившему соответствующее образование. Вмешательства в аппаратную часть и программное обеспечение нашей продукции, не описанные в этом или иных руководствах, разрешены только нашим специалистам.

Использование по назначению

Программируемые логические контроллеры (ПЛК) MELSEC System Q предназначены только для тех областей применения, которые описаны в этом руководстве по установке или нижеуказанных руководствах. Обратите внимание на соблюдение общих условий эксплуатации, названных в руководствах. Продукция разработана, изготовлена, проверена и описана в документации с соблюдением норм безопасности. Неквалифицированное вмешательство в аппаратную часть или программное обеспечение, либо несоблюдение предупреждений, содержащихся в этом руководстве или нанесенных на само оборудование, могут привести к серьезным травмам или материальному ущербу. В сочетании с программируемыми контроллерами MELSEC System Q разрешается использовать только дополнительные или расширительные устройства, рекомендуемые компанией Mitsubishi Electric. Любое иное использование, выходящее за рамки сказанного, считается использованием не по назначению.

Предписания, относящиеся к безопасности

При проектировании, установке, вводе в эксплуатацию, техническом обслуживании и проверке оборудования должны соблюдаться предписания по технике безопасности и охране труда, относящиеся к специфическому случаю применения.

В этом руководстве содержатся указания, важные для правильного и безопасного обращения с прибором. Особые указания встречающиеся в данном руководстве имеют следующие значения:



ОПАСНО

Предупреждение об опасности для пользователя
Несоблюдение указанных мер предосторожности может создать угрозу для жизни или здоровья пользователя.



ВНИМАНИЕ

Предупреждение об опасности для оборудования
Несоблюдение указанных мер предосторожности может привести к серьезным повреждениям оборудования или иного имущества.

Дополнительная информация

Дополнительная информация об оборудовании содержится в следующих руководствах:

- описание аппаратной части MELSEC System Q
- руководство по программированию для серий A/Q и MELSEC System Q

Эти руководства бесплатно предоставлены в ваше распоряжении в интернете (www.mitsubishi-automation.ru).

Если возникнут вопросы по установке, программированию и эксплуатации контроллеров MELSEC System Q, обратитесь в ваше региональное торговое представительство или к вашему региональному торговому партнеру.

Элементы управления

Модули с клеммной колодкой

Модули с 37-контактным разъёмом

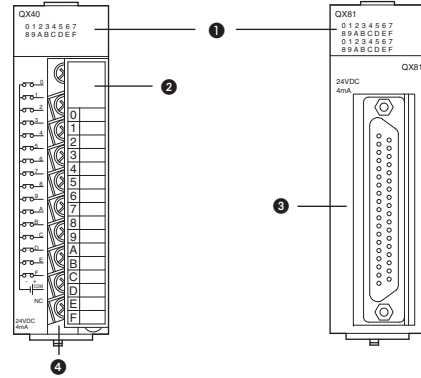

Модули с 40-контактными разъёмами

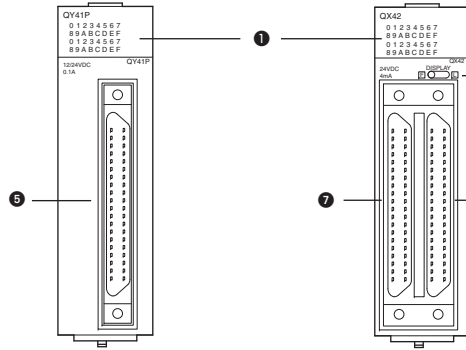

№	Описание	
1	Индикаторный светодиод (для каждого канала ввода/вывода предусмотрен красный светодиод, показывающий состояние ВКЛ/ВЫЛ ввода/вывода (светится во включенном состоянии ввода/вывода))	
2	Крышка клеммника (откидная)	
3	37-контактный разъём D-sub (розетка)	
4	Клеммная колодка	
5	40-контактный разъём (розетка)	
6	Переключатель режима индикации Служит для переключения светодиодной индикации для модуля с 64 входами. ● Положение F: индикация сигналов на разъёме 1 (входы с X00 по X1F, выходы с Y00 по Y1F). Для QN42P: индикация для входов с X00 по X1F. ● Положение L: индикация сигналов на разъёме 2 (входы с X20 по X3F, выходы с Y20 по Y3F). Для QN42P: индикация для выходов с Y00 по Y1F.	
7	40-контактный разъём (розетка)	Разъём 1
8		Разъём 2

Назначение контактов разъёмов

Разъёмы показаны на виде модуля спереди.

37-контактный разъём D-sub (розетка)

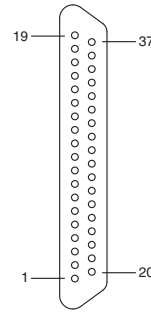

40-контактный разъём (розетка)

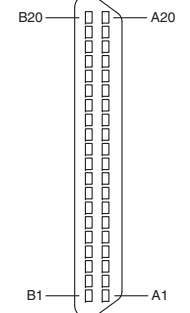

Данный 40-контактный разъём не является разъёмом D-sub. Для подключения можно использовать разъём А6СОН-2, А6СОН-3 или А6СОН-4 либо готовые соединительные провода (см. раздел **Электропроводка**).

Размеры

Размеры всех дискретных модулей ввода/вывода одинаковые, за исключением модуля вывода QY22.

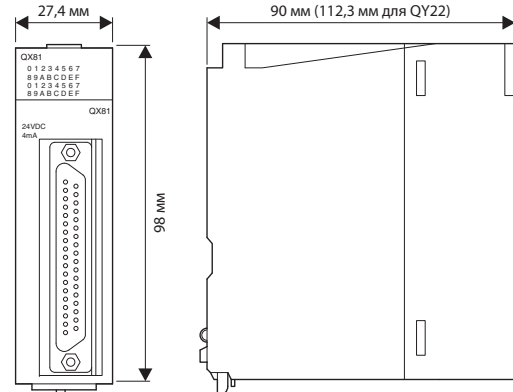

Технические данные

Общие условия эксплуатации

Параметр	Технические данные	
Температура окружающего воздуха	при эксплуатации	от 0 до 55 °С
	при хранении	от -25 до 75 °С
Допустимая относительная влажность воздуха во время эксплуатации	от 5 до 95 % (без конденсации)	
Окружающие условия	без агрессивных и легко воспламеняющихся газов, без чрезмерной пыли	
Требования к месту монтажа	В шкафу управления	

Прочие общие условия эксплуатации указаны в описании аппаратной части System Q.

Модули ввода перем. тока

Технические данные	QX10	QX28
Кол-во входов	16	8
Гальваническая развязка	Оптронная	
Номинальное входное напряжение	100–120 В пер. 50/60 Гц	100–240 В пер. 50/60 Гц
Диапазон напряжения	85–132 В	85–264 В
Пусковой ток	200 мА в течение 1 мс (при 132 В пер.)	500 мА в течение 1 мс (при 264 В пер.)
Номинальный входной ток	7 мА (100 В пер., 50 Гц)	7 мА (100 В пер., 50 Гц)
	8 мА (100 В пер., 60 Гц)	8 мА (100 В пер., 60 Гц)
Напряжение/ток включения	≥ 80 В пер. / ≥ 5 мА	
	≤ 30 В пер. / ≤ 1,7 мА	
Входное сопротивление	15 кОм (для 50 Гц)	
	12 кОм (для 60 Гц)	
Время отклика	ВЫКЛ → ВКЛ	≤ 15 мс
	ВКЛ → ВЫКЛ	≤ 20 мс
Внешние соединения	Съёмная клеммная колодка	
Групп входов / Входов в группе	1 / 16	1 / 8
Внутреннее потребление тока	50 мА	50 мА
Вес	0,17 kg	0,20 kg

Модули входа пост. тока (24 В)

Технические данные		QX40	QX40-S1	QX41	QX41-S1
Кол-во входов		16	16	32	32
Тип датчиков		Общий плюс			
Гальваническая развязка		Оптронная			
Номинальное входное напряжение		24 В пост.			
Диапазон напряжения		от 20,4 до 28,8 В пост.			
Номинальный входной ток		4 мА	6 мА	4 мА	4 мА
Напряжение/ток включения		≥ 19 В / ≥ 3 мА	≥ 19 В / ≥ 4 мА	≥ 19 В / ≥ 3 мА	≥ 19 В / ≥ 4 мА
Напряжение/ток отключения		≤ 11 В / ≤ 1,7 мА			≤ 9,5 В / ≤ 1,5 мА
Входное сопротивление		5,6 кОм	3,9 кОм	5,6 кОм	
Время отклика (регулируемое)	Выкл → Вкл	1/5/10/20/70 мс	0,1/0,2/0,4/0,6/1,0 мс	1/5/10/20/70 мс	0,1/0,2/0,4/0,6/1,0 мс
	Вкл → Выкл	Исходная настройка: 10 мс	Исходная настройка: 0,2 мс	Исходная настройка: 10 мс	Исходная настройка: 0,2 мс
Внешние соединения		Съёмная клеммная колодка		Один 40-контактный разъём	
Групп входов / Входов в группе		1 / 16		1 / 32	
Внутреннее потребление тока		50 мА	60 мА	75 мА	
Вес		0,16 kg	0,20 kg	0,15 kg	

Модули входа пост. тока (5/12 В)

Технические данные		QX70	QX71	QX72
Кол-во входов		16	32	64
Тип датчиков		Общий плюс/минус (по выбору)		
Гальваническая развязка		Оптронная		
Номинальное входное напряжение		5 В пост. / 12 В пост.		
Диапазон напряжения		от 4,25 до 6 В / от 10,2 до 14,4 В		
Номинальный входной ток		5 В пост.: 1,2 мА / 12 В пост.: 3,3 мА		
Напряжение/ток включения		≥ 3,5 В / ≥ 1 мА		≥ 3,5 В / ≥ 3 мА
Напряжение/ток отключения		≤ 1 В / ≤ 0,1 мА		
Входное сопротивление		3,3 кОм		
Время отклика (регулируемое)	Выкл → Вкл	1/5/10/20/70 мс		
	Вкл → Выкл	Исходная настройка: 10 мс		
Внешние соединения		Съёмная клеммная колодка	Один 40-контактный разъём	Два 40-контактных разъёма
Групп входов / Входов в группе		1 / 16	1 / 32	2 / 32
Внутреннее потребление тока		55 мА	70 мА	85 мА
Вес		0,14 kg	0,12 kg	0,13 kg

Модули релейных выходов

Технические данные		QY10	QY18A
Кол-во выходов		16	8
Тип выхода		Релейный	
Гальваническая развязка		Релейный	
Номинальное коммутируемое напряжение/ток		24 В пост., 2 А (активная нагрузка) на каждый выход 240 В перем., 2 А (косинус фи = 1) на каждый выход; макс. 8 А на группу (только для QY10)	
Мин. коммутируемая нагрузка		5 В пост., 1 мА	
Макс. коммутируемое напряжение		125 В пост. / 264 В пер.	
Макс. частота переключения		3600 переключений в час	
Время отклика	Выкл → Вкл	≤ 10 мс	
	Вкл → Выкл	≤ 12 мс	
Защита от перенапряжений		—	
Внешние соединения		Съёмная клеммная колодка	
Групп выходов / Выходов в группе		1 / 16	8 / 1 (все независимые)
Внутреннее потребление тока		430 мА	
Вес		0,22 kg	

Модули транзисторных выходов

Технические данные		QY40P	QY41P	QY42P
Кол-во выходов		16	32	64
Тип выхода		Транзисторный (переключающий на минус)		
Гальваническая развязка		Оптронная		
Номинальное коммутируемое напряжение		от 12 В до 24 В пост.		
Номинальный коммутируемый ток		0,1 А на каждый выход, 1,6 А на каждый модуль	0,1 А на каждый выход, 2 А на каждую группу	
Диапазон напряжения		от 10,2 до 28,8 В пост.		
Пусковой ток		0,7 А, ≤ 10 мс		
Макс. падение напряжения при включении		0,2 В при 0,1 А		
Ток утечки при отключении		≤ 0,1 мА		
Время отклика	Выкл → Вкл	≤ 1 мс		
	Вкл → Выкл	≤ 1 мс		
Защита от перенапряжений		Опорный диод		
Предохранитель		—		
Внешние соединения		Съёмная клеммная колодка	40-контактный разъём	Два 40-контактных разъёма
Групп выходов / Выходов в группе		1 / 16	1 / 32	2 / 32
Внешнее питание	Напряжение	от 12 до 24 В пост.		
	Ток	10 мА (24 В)	20 мА (24 В)	20 мА (24 В)
Внутреннее потребление тока		65 мА	105 мА	150 мА
Вес		0,16 kg	0,15 kg	0,17 kg

Технические данные		QX42 QX82	QX42-S1 QX82-S1	QX80	QX81
Кол-во входов		64	64	16	32
Тип датчиков		QX42/QX42-S1: Общий плюс QX82/QX82-S1: Общий минус		Общий минус	
Гальваническая развязка		Оптронная			
Номинальное входное напряжение		24 В пост.			
Диапазон напряжения		от 20,4 до 28,8 В пост.			
Номинальный входной ток		4 мА			
Напряжение/ток включения		≥ 19 В / ≥ 3 мА			
Напряжение/ток отключения		≤ 11 В / ≤ 1,7 мА	≤ 9,5 В / ≤ 1,5 мА	≤ 11 В / ≤ 1,7 мА	≤ 9,5 В / ≤ 1,5 мА
Входное сопротивление		5,6 кОм			
Время отклика (регулируемое)	Выкл → Вкл	1/5/10/20/70 мс	0,1/0,2/0,4/0,6/1,0 мс	1/5/10/20/70 мс	
	Вкл → Выкл	Исходная настройка: 10 мс	Исходная настройка: 0,2 мс	Исходная настройка: 10 мс	
Внешние соединения		Два 40-контактных разъёма		Съёмная клеммная колодка	37-контактный разъём D-sub
Групп входов / Входов в группе		2 / 32		1 / 16	1 / 32
Внутреннее потребление тока		90 мА		50 мА	75 мА
Вес		0,18 kg		0,16 kg	

Модуль входа пост./перем. тока (48 В)

Технические данные		QX50	
		входа пост.	входа перем.
Кол-во входов		16	
Тип датчиков		Общий плюс/минус (по выбору)	
Гальваническая развязка		Оптронная	
Номинальное входное напряжение		48 В пост.	48 В пер.
Диапазон напряжения		от 40,8 до 57,6 В пост.	от 40,8 до 52,8 В
Номинальный входной ток		ок. 4 мА	
Напряжение/ток включения		≥ 28 В / ≥ 2,5 мА	
Напряжение/ток отключения		≤ 10 В / ≤ 1,0 мА	
Входное сопротивление		11,2 кОм	
Время отклика	Выкл → Вкл	≤ 5 мс	≤ 15 мс
	Вкл → Выкл	≤ 20 мс	≤ 20 мс
Внешние соединения		Съёмная клеммная колодка	
Групп входов / Входов в группе		1 / 16	
Внутреннее потребление тока		50 мА	
Вес		0,13 kg	

Модуль тиристорного выхода

Технические данные		QY22	
Кол-во выходов		16	
Тип выхода		Тиристорный	
Гальваническая развязка		Оптронная	
Номинальное коммутируемое напряжение		100 В до 240 В пер.	
Макс. коммутируемый ток		0,6 А на каждый выход, 4,8 А на каждый модуль	
Диапазон напряжения		85 до 288 В пер.	
Пусковой ток		20 А	
Макс. падение напряжения при включении		≤ 1,5 В	
Мин. коммутируемая нагрузка		24 В пер. (100 мА) 100 В пер. (25 мА) 240 В пер. (25 мА)	
Ток утечки при отключении		≤ 1,5 мА (120 В, 60 Гц) ≤ 3 мА (240 В, 60 Гц)	
Время отклика	Выкл → Вкл	0,5 x период + макс. 1 мс	
	Вкл → Выкл		
Защита от перенапряжений		Устройство защиты от перенапряжений CR-типа	
Предохранитель		—	
Внешние соединения		Съёмная клеммная колодка	
Групп выходов / Выходов в группе		1 / 16	
Внутреннее потребление тока		250 мА	
Вес		0,40 kg	

Технические данные		QY50	QY68A
Кол-во выходов		16	8
Тип выхода		Транзисторный (переключающий на минус)	Транзисторный (переключающий на минус/плюс)
Гальваническая развязка		Оптронная	
Номинальное коммутируемое напряжение		от 12 В до 24 В пост.	от 5 В до 24 В пост.
Номинальный коммутируемый ток		0,5 А на каждый выход, 4 А на каждый модуль	2 А на каждый выход, 8 А на каждый модуль
Диапазон напряжения		от 10,2 до 28,8 В пост.	от 4,5 до 28,8 В пост.
Пусковой ток		4 А, ≤ 10 мс	8 А, ≤ 10 мс
Макс. падение напряжения при включении		0,3 В при 0,5 А	0,3 В при 2 А
Ток утечки при отключении		≤ 0,1 мА	
Время отклика	Выкл → Вкл	≤ 1 мс	
	Вкл → Выкл	≤ 10 мс	
Защита от перенапряжений		Опорный диод	
Предохранитель		6,7 А	—
Внешние соединения		Съёмная клеммная колодка	
Групп выходов / Выходов в группе		1 / 16	8 / 1 (все независимые.)
Внешнее питание	Напряжение	от 12 до 24 В пост.	
	Ток	20 мА (при 24 В)	Необязательно
Внутреннее потребление тока		80 мА	110 мА
Вес		0,17 kg	0,14 kg

Модули транзисторных выходов

Технические данные		QY70	QY71
Кол-во выходов		16	32
Тип выхода		Транзисторный (переключающий на минус)	
Гальваническая развязка		Оптронная	
Номинальное коммутируемое напряжение		5 В пост. 12 В пост.	
Номинальный коммутируемый ток		16 mA на каждый выход, 256 mA на каждый модуль	16 mA на каждый выход, 512 mA на каждый модуль
Диапазон напряжения		от 4,5 до 6,5 В пост. от 10,8 до 15 В пост.	
Пусковой ток		40 mA, ≤ 10 мс	
Макс. падение напряжения при включении		0,3 В пост.	
Ток утечки при отключении		—	
Время отклика	Выкл → Вкл	≤ 0,5 мс	
	Вкл → Выкл		
Защита от перенапряжений		—	—
Предохранитель		1,6 А	
Внешние соединения		Съемная клеммная колодка	Один 40-контактный разъем
Групп выходов / Выходов в группе		1 / 16	1 / 32
Внешнее питание	Напряжение	5/12 В пост.	
	Ток	90 mA (при 12 В)	170 mA (при 24 В)
Внутреннее потребление тока		95 mA	150 mA
Вес		0,14 kg	

Технические данные		QY80	QY81P
Кол-во выходов		16	32
Тип выхода		Транзисторный (переключающий на плюс)	
Гальваническая развязка		Оптронная	
Номинальное коммутируемое напряжение		от 12 В до 24 В пост.	
Номинальный коммутируемый ток		0,5 А на каждый выход, 4 А на каждый модуль	0,1 А на каждый выход, 2 А на каждый модуль
Диапазон напряжения		от 10,2 до 28,8 В пост.	
Пусковой ток		4 А, ≤ 10 мс	0,7 А, ≤ 10 мс
Макс. падение напряжения при включении		0,3 В при 0,5 А	0,2 В при 0,1 А
Ток утечки при отключении		≤ 0,1 mA	
Время отклика	Выкл → Вкл	≤ 1 мс	
	Вкл → Выкл		
Защита от перенапряжений		Опорный диод	
Предохранитель		6,7 А	—
Внешние соединения		Съемная клеммная колодка	37-контактный разъем D-sub
Групп выходов / Выходов в группе		1 / 16	1 / 32
Внешнее питание	Напряжение	от 12 до 24 В пост.	
	Ток	20 mA (при 24 В)	40 mA (при 24 В)
Внутреннее потребление тока		80 mA	95 mA
Вес		0,17 kg	0,15 kg

Композитные модули ввода/вывода

Технические данные		QH42P	QX48Y57
Кол-во входов		32	8
Гальваническая развязка		Оптронная	
Номинальное входное напряжение		24 В пост.	
Диапазон напряжения		от 20,4 до 28,8 В пост.	
Номинальный входной ток		ок. 4 mA	
Напряжение/ток включения		≥ 19 В пост./ ≥ 3 mA	
Напряжение/ток отключения		≤ 11 В пост./ ≤ 1,7 mA	
Входное сопротивление		ок. 5,6 кОм	
Время отклика (регулируемое)	Выкл → Вкл	1/5/10/20/70 мс, Исходная настройка: 10 мс	
	Вкл → Выкл		
Групп входов / Входов в группе		1 / 32	1 / 8
Кол-во выходов		32	7
Тип выхода		Транзисторный (переключающий на минус)	
Гальваническая развязка		Оптронная	
Номинальное коммутируемое напряжение		от 12 до 24 В пост.	
Номинальный коммутируемый ток		0,1 А на каждый выход, 2 А на каждый модуль	0,5 А на каждый выход, 2 А на каждый модуль
Пусковой ток		0,7 А ≤ 10 мс	4 А ≤ 10 мс
Макс. падение напряжения при включении		0,2 В при 0,1 А	0,1 В при 0,5 А
Ток утечки при отключении		≤ 0,1 mA	
Время отклика	Выкл → Вкл	≤ 1 мс	
	Вкл → Выкл		
Защита от перенапряжений		Опорный диод	
Предохранитель		—	4 А
Внешние соединения		Два 40-контактных разъема	Съемная клеммная колодка
Групп выходов / Выходов в группе		1 / 32	1 / 7
Внешнее питание	Напряжение	от 12 до 24 В пост.	
	Ток	15 mA (при 24 В)	10 mA (при 24 В)
Внутреннее потребление тока		130 mA	80 mA

Монтаж

ОПАСНО

Перед монтажом и выполнением электропроводки отключите все фазы питания ПЛК и прочее внешнее питание.



ВНИМАНИЕ

- *Эксплуатируйте приборы только в окружающих условиях, указанных в описании оборудования System Q. Не допускайте воздействия на приборы пыли, масляного тумана, едких или легко воспламеняющихся газов, сильной вибрации, ударов, высоких температур, конденсации и влажности.*
- *При монтаже обратите внимание на то, чтобы через вентиляционные прорези в модуль не проникли стружки от сверления или кусочки проводов, которые позднее могут вызвать короткое замыкание. Чтобы закрыть вентиляционные прорези, воспользуйтесь прилагаемой крышкой. По окончании всех монтажных работ эту крышку необходимо снова снять во избежание перегрева контроллера.*
- *Подключенные к модулю провода следует закрепить так, чтобы к клеммам или разъемам не была приложена чрезмерная механическая нагрузка.*

Монтаж модуля на базовом шасси

ВНИМАНИЕ

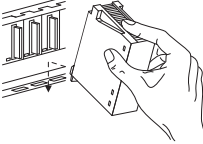
- *Не вскрывайте и не модифицируйте модуль. Это может привести к отказу, неисправности, травме или пожару.*
- *Обязательно вставьте фиксатор модуля в установочное отверстие на базовом шасси. Чрезмерное усилие при установке может привести к повреждению разъема и модуля.*
- *Не касайтесь токопроводящих частей и электронных компонентов модулей. Это может привести к неисправности или отказу модуля.*

-  Отключив питание, вставьте фиксатор модуля в установочное отверстие на базовом шасси.
-  Вставьте модуль в базовое шасси, как показано стрелкой.
- Закрепите модуль дополнительным винтом (M3 x 12) при установке базового шасси в месте, где может быть сильная вибрация. Крепежный винт в комплект модуля не входит.

Электропроводка

ОПАСНО

- *Перед монтажом и выполнением электропроводки отключите все фазы питания ПЛК и прочее внешнее питание.*
- *Прежде чем включать питание после монтажа или выполнения проводки, закройте крышку клеммника модуля.*
- *Неисправный модуль вывода при некоторых обстоятельствах может оставить выходы включенными или выключенными. Поэтому для выходов, способных породить опасное состояние, предусмотрите внешнюю цепь контроля.*

Используйте только провода сечением от 0,3 до 0,75 мм², скручивая концы многожильных проводов и надев кабельные наконечники. Рекомендуется закрывать соединения проводов изолирующими трубками.

Соединительные провода
Для подключения к 37-контактному разъему D-sub (для QX81 и QY81P) предусмотрены готовые соединительные провода Q32CBL-3M и Q32CBL-5M.

Для подключения к 40-контактному разъему (для QX41, QX42, QX71, QX72, QY41P, QY42P, QY71 и QH42P) предусмотрены готовые соединительные провода Q40CBL-3M и Q40CBL-5M.

Для снижения уровня электрических помех со стороны источников питания или иных устройств соблюдайте следующие указания:

- Проводку постоянного тока не следует прокладывать в непосредственной близости от проводки переменного тока.
- Питающую проводку следует прокладывать отдельно от проводки цепей управления и линий передачи данных. В противном случае могут возникать помехи. Минимальное расстояние между этими проводками: 100 мм.
- Проводку входов и выходов можно расширять на длину не более 100 м. Однако во избежание помех длина проводов не должна превышать 20 м. Учитывайте падение напряжения в проводке.

Подключение модулей ввода

Модули с клеммной колодкой (QX10, QX28, QX40, QX40-S1, QX50, QX70, QX80)

Схема подключения модулей дискретного входа со съемными клеммными колодками напечатана на модулях. Руководствуйтесь данными схемами при подключении модулей.

Модуль QX81 с 37-контактным разъемом D-sub

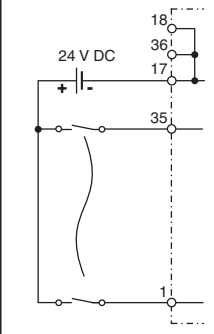
Схема подключения	Контакт	Сигнал	Контакт	Сигнал
	1	X00	9	X10
	20	X01	28	X11
	2	X02	10	X12
	21	X03	29	X13
	3	X04	11	X14
	22	X05	30	X15
	4	X06	12	X16
	23	X07	31	X17
	5	X08	13	X18
	24	X09	32	X19
	6	X0A	14	X1A
	25	X0B	33	X1B
	7	X0C	15	X1C
	26	X0D	34	X1D
	8	X0E	16	X1E
	27	X0F	35	X1F
	17	COM	37	Не используется
	36	COM	19	
18	COM			

Модули с 40-контактным разъёмом

- QX41, QX41-S1

Схема подключения	Контакт	Сигнал	Контакт	Сигнал
	B20	X00	A20	X10
	B19	X01	A19	X11
	B18	X02	A18	X12
	B17	X03	A17	X13
	B16	X04	A16	X14
	B15	X05	A15	X15
	B14	X06	A14	X16
	B13	X07	A13	X17
	B12	X08	A12	X18
	B11	X09	A11	X19
	B10	X0A	A10	X1A
	B09	X0B	A09	X1B
	B08	X0C	A08	X1C
	B07	X0D	A07	X1D
	B06	X0E	A06	X1E
	B05	X0F	A05	X1F
B04	Не используется	A04	Не используется	
B03	Не используется	A03	Не используется	
B02	COM	A02	Не используется	
B01	COM	A01	Не используется	

- QX42, QX42-S1, QX71, QX82, QX82-S1

На модулях QX42 и QX42-S1 клемма COM подключается к положительному полюсу внешнего источника питания, на модулях QX82 и QX82-S1 – к отрицательному полюсу. Модуль QX71 можно подключать как с общим плюсом, так и с общим минусом.

Левый разъём				Правый разъём			
Контакт	Сигнал	Контакт	Сигнал	Контакт	Сигнал	Контакт	Сигнал
1B20	X00	1A20	X10	2B20	X20	2A20	X30
1B19	X01	1A19	X11	2B19	X21	2A19	X31
1B18	X02	1A18	X12	2B18	X22	2A18	X32
1B17	X03	1A17	X13	2B17	X23	2A17	X33
1B16	X04	1A16	X14	2B16	X24	2A16	X34
1B15	X05	1A15	X15	2B15	X25	2A15	X35
1B14	X06	1A14	X16	2B14	X26	2A14	X36
1B13	X07	1A13	X17	2B13	X27	2A13	X37
1B12	X08	1A12	X18	2B12	X28	2A12	X38
1B11	X09	1A11	X19	2B11	X29	2A11	X39
1B10	X0A	1A10	X1A	2B10	X2A	2A10	X3A
1B09	X0B	1A09	X1B	2B09	X2B	2A09	X3B
1B08	X0C	1A08	X1C	2B08	X2C	2A08	X3C
1B07	X0D	1A07	X1D	2B07	X2D	2A07	X3D
1B06	X0E	1A06	X1E	2B06	X2E	2A06	X3E
1B05	X0F	1A05	X1F	2B05	X2F	2A05	X3F
1B04	Не используется	1A04	Не используется	2B04	Не используется	2A04	Не используется
1B03	Не используется	1A03	Не используется	2B03	Не используется	2A03	Не используется
1B02	COM1	1A02	Не используется	2B02	COM2	2A02	Не используется
1B01	COM1	1A01	Не используется	2B01	COM2	2A01	Не используется

Подключение модулей выхода

Модули с клеммной колодкой (QY10, QY18, QY22, QY68A, QY80, QY40P, QY50, QY70.)
Схема подключения модулей дискретного выхода со съёмными клеммными колодками напечатана на модулях. Руководствуйтесь данными схемами при подключении модулей.

Модуль QY81 с 37-контактным разъёмом D-sub

Схема подключения	Контакт	Сигнал	Контакт	Сигнал
	1	Y00	9	Y10
	20	Y01	28	Y11
	2	Y02	10	Y12
	21	Y03	29	Y13
	3	Y04	11	Y14
	22	Y05	30	Y15
	4	Y06	12	Y16
	23	Y07	31	Y17
	5	Y08	13	Y18
	24	Y09	32	Y19
	6	Y0A	14	Y1A
	25	Y0B	33	Y1B
	7	Y0C	15	Y1C
	26	Y0D	34	Y1D
	8	Y0E	16	Y1E
	27	Y0F	35	Y1F
	17	COM	37	0 V
	36	COM	19	0 V
18	COM			

Модули с 40-контактным разъёмом

- QY41P и QY71

Схема подключения	Контакт	Сигнал	Контакт	Сигнал
	B20	Y00	A20	Y10
	B19	Y01	A19	Y11
	B18	Y02	A18	Y12
	B17	Y03	A17	Y13
	B16	Y04	A16	Y14
	B15	Y05	A15	Y15
	B14	Y06	A14	Y16
	B13	Y07	A13	Y17
	B12	Y08	A12	Y18
	B11	Y09	A11	Y19
	B10	Y0A	A10	Y1A
	B09	Y0B	A09	Y1B
	B08	Y0C	A08	Y1C
	B07	Y0D	A07	Y1D
	B06	Y0E	A06	Y1E
	B05	Y0F	A05	Y1F
	B04	Не используется	A04	Не используется
	B03	Не используется	A03	Не используется
	B02	V+	A02	COM
	B01	V+	A01	COM

- QY42

Левый разъём				Правый разъём			
Контакт	Сигнал	Контакт	Сигнал	Контакт	Сигнал	Контакт	Сигнал
1B20	Y00	1A20	Y10	2B20	Y20	2A20	Y30
1B19	Y01	1A19	Y11	2B19	Y21	2A19	Y31
1B18	Y02	1A18	Y12	2B18	Y22	2A18	Y32
1B17	Y03	1A17	Y13	2B17	Y23	2A17	Y33
1B16	Y04	1A16	Y14	2B16	Y24	2A16	Y34
1B15	Y05	1A15	Y15	2B15	Y25	2A15	Y35
1B14	Y06	1A14	Y16	2B14	Y26	2A14	Y36
1B13	Y07	1A13	Y17	2B13	Y27	2A13	Y37
1B12	Y08	1A12	Y18	2B12	Y28	2A12	Y38
1B11	Y09	1A11	Y19	2B11	Y29	2A11	Y39
1B10	Y0A	1A10	Y1A	2B10	Y2A	2A10	Y3A
1B09	Y0B	1A09	Y1B	2B09	Y2B	2A09	Y3B
1B08	Y0C	1A08	Y1C	2B08	Y2C	2A08	Y3C
1B07	Y0D	1A07	Y1D	2B07	Y2D	2A07	Y3D
1B06	Y0E	1A06	Y1E	2B06	Y2E	2A06	Y3E
1B05	Y0F	1A05	Y1F	2B05	Y2F	2A05	Y3F
1B04	Не используется	1A04	Не используется	2B04	Не используется	2A04	Не используется
1B03	Не используется	1A03	Не используется	2B03	Не используется	2A03	Не используется
1B02	V+	1A02	COM1	2B02	V+	2A02	COM2
1B01	V+	1A01	COM1	2B01	V+	2A01	COM2

Подключение

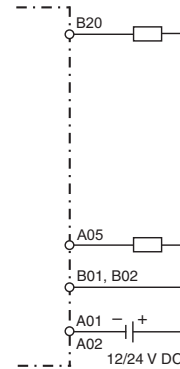

Подключение композитных модулей ввода/вывода

QX48Y57 (клеммная колодка)
Схема подключения QX48Y57 напечатана на модуле. Руководствуйтесь данной схемой при подключении модуля.

QX42P (Два 40-контактных разъёма)

Левый разъём				Правый разъём			
Контакт	Сигнал	Контакт	Сигнал	Контакт	Сигнал	Контакт	Сигнал
1B20	X00	1A20	X10	2B20	Y00	2A20	Y10
1B19	X01	1A19	X11	2B19	Y01	2A19	Y11
1B18	X02	1A18	X12	2B18	Y02	2A18	Y12
1B17	X03	1A17	X13	2B17	Y03	2A17	Y13
1B16	X04	1A16	X14	2B16	Y04	2A16	Y14
1B15	X05	1A15	X15	2B15	Y05	2A15	Y15
1B14	X06	1A14	X16	2B14	Y06	2A14	Y16
1B13	X07	1A13	X17	2B13	Y07	2A13	Y17
1B12	X08	1A12	X18	2B12	Y08	2A12	Y18
1B11	X09	1A11	X19	2B11	Y09	2A11	Y19
1B10	X0A	1A10	X1A	2B10	Y0A	2A10	Y1A
1B09	X0B	1A09	X1B	2B09	Y0B	2A09	Y1B
1B08	X0C	1A08	X1C	2B08	Y0C	2A08	Y1C
1B07	X0D	1A07	X1D	2B07	Y0D	2A07	Y1D
1B06	X0E	1A06	X1E	2B06	Y0E	2A06	Y1E
1B05	X0F	1A05	X1F	2B05	Y0F	2A05	Y1F
1B04	Не используется	1A04	Не используется	2B04	Не используется	2A04	Не используется
1B03	Не используется	1A03	Не используется	2B03	Не используется	2A03	Не используется
1B02	COM1	1A02	Не используется	2B02	V+	2A02	COM2
1B01	COM1	1A01	Не используется	2B01	V+	2A01	COM2

Подключение входов QH42P

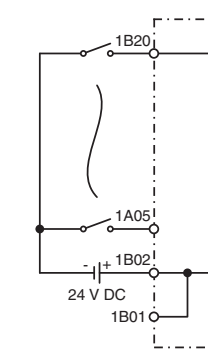

Подключение выходов QH42P

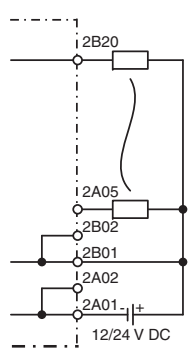

Sterowniki programowalne

Podręcznik instalowania modułów wejść i wyjść cyfrowych

Nr kat.: 212595 POL, Wersja A, 13112008

Informacje związane z bezpieczeństwem

Tylko dla wykwalifikowanego personelu

Niniejszy podręcznik przeznaczony jest do użytku wyłącznie przez odpowiednio wykwalifikowanych techników elektryków, którzy doskonale znają wszystkie standardy bezpieczeństwa i regulacje, właściwe dla technologii związanej z automatyką. Cała praca z opisanym sprzętem, włącznie z projektem systemu, instalacją, konfiguracją, konserwacją, serwisem i testowaniem wyposażenia, może być wykonywana wyłącznie przez wyszkolonych techników elektryków z potwierdzonymi kwalifikacjami, którzy doskonale znają wszystkie standardy bezpieczeństwa i regulacje, właściwe dla technologii związanej z automatyką.

Poprawne wykorzystywanie sprzętu

Sterowniki programowalne (PLC) z serii MELSEC System Q, przeznaczone są do aplikacji wyraźnie opisanych w tym podręczniku, lub w podręcznikach wymienionych poniżej. Prosimy o uważne przestrzeganie wszystkich parametrów instalacyjnych i eksploatacyjnych, wymienionych w tej instrukcji. Wszystkie produkty zostały zaprojektowane, wyprodukowane, przetestowane i udokumentowane zgodnie z przepisami bezpieczeństwa. Każda modyfikacja sprzętu lub oprogramowania, albo ignorowanie podanych w tej instrukcji lub wydrukowanych na produkcie ostrzeżeń związanych z bezpieczeństwem, może spowodować obrażenia osób albo uszkodzenie sprzętu czy innego mienia. Mogą być używane tylko akcesoria i sprzęt peryferyjny, specjalnie zatwierdzone przez MITSUBISHI ELECTRIC. Każde inne wykorzystanie lub zastosowanie tych produktów, uznawane jest za niewłaściwe.

Stosowne regulacje bezpieczeństwa

Wszystkie regulacje bezpieczeństwa zapobiegające wypadkom i właściwe dla określonych zastosowań, muszą być przestrzegane przy projektowaniu systemu, instalacji, konfiguracji, obsłudze, serwisowaniu i testowaniu tych produktów.

W niniejszej instrukcji, specjalne ostrzeżenia istotne przy właściwym i bezpiecznym wykorzystywaniu produktów, są wyraźnie wyróżnione w następujący sposób:



NIEBEZPIECZEŃSTWO:

Ostrzeżenia związane ze zdrowiem i obrażeniami pracowników.
Nieprzestrzeganie środków ostrożności opisanych w niniejszej instrukcji, może doprowadzić do poważnych obrażeń i utraty zdrowia.



UWAGA:

Ostrzeżenia związane z uszkodzeniem sprzętu i mienia.
Nieprzestrzeganie środków ostrożności opisanych w niniejszej instrukcji, może spowodować poważne uszkodzenie sprzętu lub innej własności.

Dodatkowa informacja

Dodatkowe informacje na temat modułów, zawarte są w następujących podręcznikach:

- Podręczniki techniczne do MELSEC System Q
- Podręcznik programowania dla serii MELSEC A/Q i MELSEC System Q, nr kat. 87431.

Podręczniki te dostępne są bezpłatnie poprzez Internet (www.mitsubishi-automation.pl).

Jeśli pojawiają się jakiegokolwiek pytania związane z programowaniem i działaniem sprzętu opisanego w tym podręczniku, prosimy o skontaktowanie się z właściwym biurem handlowym lub oddziałem.

Nazwy i funkcje części składowych

Moduły z listwą zaciskową

Moduły z 37-stykowym złączem

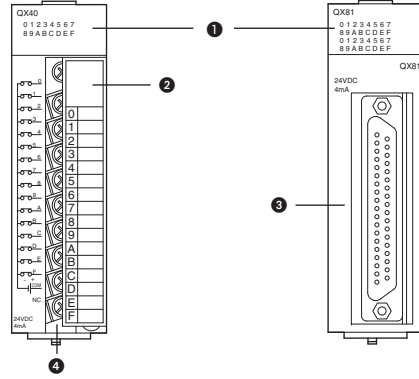

Moduły z 40-stykowym(i) złączem(ami)

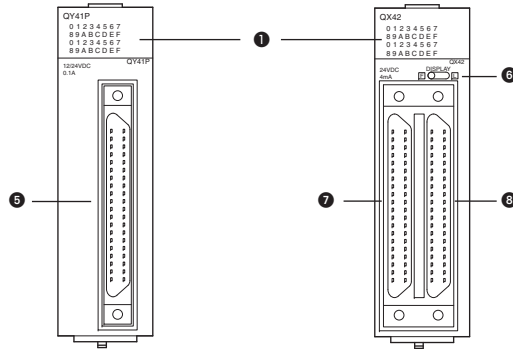

Nr	Opis	
1	Wskaźnik LED (dla każdego we/wy przewidziana jest czerwona dioda LED, wskazująca stan Zał./Wył. wejścia/wyjścia (świeci, gdy we/wy jest Zał.)).	
2	Pokrywa listwy zaciskowej (na zawiasach)	
3	37-stykowe złącze D-sub (gniazdo)	
4	Listwa zaciskowa	
5	40-stykowe złącze (gniazdo)	
6	Przełącznik rodzaju wskazania W 64-punktowym module używany jest do przełączania wskaźni diod LED. <ul style="list-style-type: none"> ● Pozycja F: wskazanie dotyczy sygnałów na złączu 1 (wejścia X00 do X1F, odpowiednio wyjścia Y00 do Y1F) Dla QH42P: wskazanie dotyczy wejść X00 do X1F ● Pozycja L: wskazanie dotyczy sygnałów na złączu 2 (wejścia X20 do X3F, odpowiednio wyjścia Y20 do Y3F) Dla QH42P: wskazanie dotyczy wyjść Y00 do Y1F 	
7	40-stykowe złącze (gniazdo)	Złącze 1
8		Złącze 2

Rozmieszczenie styków w złączu

Złącza pokazane są od strony czołowej modułu.

37-stykowe złącze D-sub (gniazdo)

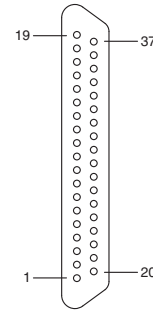

40-stykowe złącze (gniazdo)

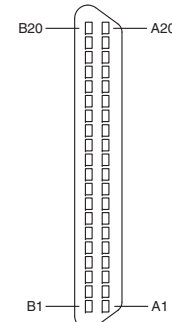

Należy zauważyć, że 40-stykowe złącze nie jest złączem typu D-sub. W celu podłączenia złącz A6CON-2, A6CON-3 lub A6CON-4, można zastosować prefabrykowane kable łączące (zob. dział **Okablowanie**).

Wymiary

Wymiary wszystkich cyfrowych modułów we/wy są jednakowe, za wyjątkiem modułu wyjściowego QY22.

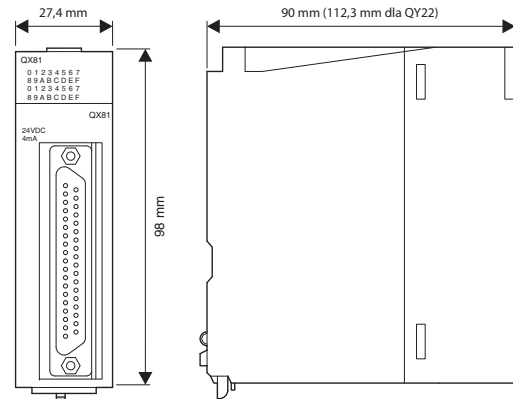

Dane techniczne

Ogólne wymagania

Pozycja	Dane techniczne	
Temperatura otoczenia	podczas pracy	0 do 55 °C
	podczas przechowywania	-25 do 75 °C
Wilgotność otoczenia podczas pracy	Wilgotność względna 5 do 95 % (bez skraplania)	
Atmosfera w warunkach pracy	Wolna od żrących lub palnych gazów i nadmiernej ilości pyłów przewodzących	
Rozmieszczenie instalacji	Wewnątrz pulpitu sterowniczego	

Dalsze ogólne wymagania można znaleźć w podręczniku technicznym do serii MELSEC System Q.

Moduły z wejściami AC

Dane techniczne	QX10	QX28
Liczba wejść	16	8
Metoda izolacji	Złącze optoelektroniczne	
Znamionowe napięcie wejściowe	100–120 V AC 50/60 Hz	100–240 V AC 50/60 Hz
Zakres napięcia	85–132 V	85–264 V
Prąd rozruchowy	200 mA w czasie 1 ms (przy 132 V AC)	500 mA w czasie 1 ms (przy 264 V AC)
Znamionowy prąd wejściowy	7 mA (100 V AC, 50 Hz) 8 mA (100 V AC, 60 Hz)	7 mA (100 V AC, 50 Hz) 8 mA (100 V AC, 60 Hz) 14 mA (200 V AC, 50 Hz) 17 mA (200 V AC, 60 Hz)
Napięcie / prąd w stanie „Zał.”	≥ 80 V AC / ≥ 5 mA	
Napięcie / prąd w stanie „Wył.”	≤ 30 V AC / ≤ 1,7 mA	
Rezystancja wejściowa	15 kΩ (50 Hz) 12 kΩ (60 Hz)	
Czas odpowiedzi	„Wył.” → „Zał.”	≤ 15 ms
	„Zał.” → „Wył.”	≤ 20 ms
Podłączenia zewnętrzne	Wymienna listwa zaciskowa	
Grupy wejść / ilość wejść w grupie	1 / 16	1 / 8
Wewnętrzny pobór prądu	50 mA	50 mA
Waga	0,17 kg	0,20 kg

Moduły z wejściami DC (24 V DC)

Dane techniczne	QX40	QX40-S1	QX41	QX41-S1	
Liczba wejść	16	16	32	32	
Rodzaj czujników	Zacisk wspólny dodatni				
Metoda izolacji	Złącze optoelektroniczne				
Znamionowe napięcie wejściowe	24 V DC				
Zakres napięcia	20,4 do 28,8 V DC				
Znamionowy prąd wejściowy	4 mA	6 mA	4 mA	4 mA	
Napięcie / prąd w stanie „Zał.”	≥ 19 V / ≥ 3 mA	≥ 19 V / ≥ 4 mA	≥ 19 V / ≥ 3 mA	≥ 19 V / ≥ 4 mA	
Napięcie / prąd w stanie „Wyt.”	≤ 11 V / ≤ 1,7 mA			≤ 9,5 V / ≤ 1,5 mA	
Rezystancja wejściowa	5,6 kΩ	3,9 kΩ	5,6 kΩ		
Czas odpowiedzi (ustawiany)	„Wyt.” → „Zał.”	1/5/10/20/70 ms	0,1/0,2/0,4/0,6/1,0 ms	1/5/10/20/70 ms	0,1/0,2/0,4/0,6/1,0 ms
	„Zał.” → „Wyt.”	Ustawienie początkowe:			
	10 ms	0,2 ms	10 ms	0,2 ms	
Podłączenia zewnętrzne	Wymienna listwa zaciskowa		Jedno złącze 40-stykowe		
Grupy wejść / ilość wejść w grupie	1 / 16		1 / 32		
Wewnętrzny pobór prądu	50 mA	60 mA	75 mA		
Waga	0,16 kg	0,20 kg	0,15 kg		

Moduły z wejściami DC (5 / 12 V DC)

Dane techniczne	QX70	QX71	QX72
Liczba wejść	16	32	64
Rodzaj czujników	Wybierany zacisk wspólny dodatni / ujemny		
Metoda izolacji	Złącze optoelektroniczne		
Znamionowe napięcie wejściowe	5 V DC / 12 V DC		
Zakres napięcia	4,25 do 6 V / 10,2 do 14,4 V		
Znamionowy prąd wejściowy	5 V DC: 1,2 mA / 12 V DC: 3,3 mA		
Napięcie / prąd w stanie „Zał.”	≥ 3,5 V / ≥ 1 mA		≥ 3,5 V / ≥ 3 mA
Napięcie / prąd w stanie „Wyt.”	≤ 1 V / ≤ 0,1 mA		
Rezystancja wejściowa	3,3 kΩ		
Czas odpowiedzi (ustawiany)	„Wyt.” → „Zał.”	1/5/10/20/70 ms	
	„Zał.” → „Wyt.”	Ustawienie początkowe: 10 ms	
Podłączenia zewnętrzne	Wymienna listwa zaciskowa	Jedno złącze 40-stykowe	Dwa złącza 40-stykowe
Grupy wejść / ilość wejść w grupie	1 / 16	1 / 32	2 / 32
Wewnętrzny pobór prądu	55 mA	70 mA	85 mA
Waga	0,14 kg	0,12 kg	0,13 kg

Moduły z wyjściami przekaźnikowymi

Dane techniczne	QY10	QY18A
Liczba wyjść	16	8
Rodzaj wyjścia	Przełącznik	
Metoda izolacji	Przełącznik	
Znamionowe napięcie / prąd przełączania	24 V DC, 2 A na wyjście (obciążenie oporowe) 240 V AC, 2 A na wyjście (cos φ = 1); maks. 8 A na grupę (tylko QY10)	
Minimalne przełączane obciążenie	5 V DC, 1 mA	
Maksymalne przełączane napięcie	125 V DC / 264 V AC	
Maksymalna częstotliwość przełączania	3600 razy / godzinę	
Czas odpowiedzi	„Wyt.” → „Zał.”	≤ 10 ms
	„Zał.” → „Wyt.”	≤ 12 ms
Tłumik przepięć	—	
Podłączenia zewnętrzne	Wymienna listwa zaciskowa	
Grupy wyjść / ilość wyjść w grupie	1 / 16	8 / 1 (wszystkie są niezależne)
Wewnętrzny pobór prądu	430 mA	
Waga	0,22 kg	

Moduły z wyjściami tranzystorowymi

Dane techniczne	QY40P	QY41P	QY42P
Liczba wyjść	16	32	64
Rodzaj wyjścia	Tranzystor (sink)		
Metoda izolacji	Złącze optoelektroniczne		
Znamionowe przełączane napięcie	12 V do 24 V DC		
Znamionowy przełączany prąd	0,1 A/wyjście, 1,6 A/Moduł	0,1 A/wyjście, 2 A/grupę	
Zakres napięcia	10,2 do 28,8 V DC		
Prąd rozruchowy	0,7 A, ≤ 10 ms		
Maks. spadek napięcia w stanie Zał.	0,2 V przy 0,1 A		
Prąd upływu w stanie Wyt.	≤ 0,1 mA		
Czas odpowiedzi	„Wyt.” → „Zał.”	≤ 1 ms	
	„Zał.” → „Wyt.”		
Tłumik przepięć	Dioda Zenera		
Bezpiecznik	—		
Podłączenia zewnętrzne	Wymienna listwa zaciskowa	Jedno złącze 40-stykowe	Dwa złącza 40-stykowe
Grupy wyjść / ilość wyjść w grupie	1 / 16	1 / 32	2 / 32
Zasilanie zewnętrzne	Napięcie	12 do 24 V DC	
	Prąd	10 mA (24 V)	20 mA (24 V)
Wewnętrzny pobór prądu	65 mA	105 mA	150 mA
Waga	0,16 kg	0,15 kg	0,17 kg

Dane techniczne	QX42 QX82	QX42-S1 QX82-S1	QX80	QX81
Liczba wejść	64	64	16	32
Rodzaj czujników	QX42/QX42-S1: Zacisk wspólny dodatni QX82/QX82-S1: Zacisk wspólny ujemny		Zacisk wspólny ujemny	
Metoda izolacji	Złącze optoelektroniczne			
Znamionowe napięcie wejściowe	24 V DC			
Zakres napięcia	20,4 do 28,8 V DC			
Znamionowy prąd wejściowy	4 mA			
Napięcie / prąd w stanie „Zał.”	≥ 19 V / ≥ 3 mA			
Napięcie / prąd w stanie „Wyt.”	≤ 11 V / ≤ 1,7 mA	≤ 9,5 V / ≤ 1,5 mA	≤ 11 V / ≤ 1,7 mA	≤ 9,5 V / ≤ 1,5 mA
Rezystancja wejściowa	5,6 kΩ			
Czas odpowiedzi (ustawiany)	„Wyt.” → „Zał.”	1/5/10/20/70 ms	0,1/0,2/0,4/0,6/1,0 ms	1/5/10/20/70 ms
	„Zał.” → „Wyt.”	Ustawienie początkowe:		
	10 ms	0,2 ms	10 ms	
Podłączenia zewnętrzne	Dwa złącza 40-stykowe		Wymienna listwa zaciskowa	37-stykowe złącze D-sub
Grupy wejść / ilość wejść w grupie	2 / 32		1 / 16	1 / 32
Wewnętrzny pobór prądu	90 mA		50 mA	75 mA
Waga	0,18 kg		0,16 kg	

Moduł z wejściami DC/AC (48 V)

Dane techniczne	QX50		
	Wejście DC	Wejście AC	
Liczba wejść	16		
Rodzaj czujników	Wybierany zacisk wspólny dodatni / ujemny		
Metoda izolacji	Złącze optoelektroniczne		
Znamionowe napięcie wejściowe	48 V DC	48 V AC	
Zakres napięcia	40,8 do 57,6 V DC	40,8 do 52,8 V	
Znamionowy prąd wejściowy	około 4 mA		
Napięcie / prąd w stanie „Zał.”	≥ 28 V / ≥ 2,5 mA		
Napięcie / prąd w stanie „Wyt.”	≤ 10 V / ≤ 1,0 mA		
Rezystancja wejściowa	11,2 kΩ		
Czas odpowiedzi	„Wyt.” → „Zał.”	≤ 5 ms	≤ 15 ms
	„Zał.” → „Wyt.”	≤ 20 ms	≤ 20 ms
Podłączenia zewnętrzne	Wymienna listwa zaciskowa		
Grupy wejść / ilość wejść w grupie	1 / 16		
Wewnętrzny pobór prądu	50 mA		
Waga	0,13 kg		

Moduł z wyjściami triakowymi

Dane techniczne	QY22	
Liczba wyjść	16	
Rodzaj wyjścia	Triak	
Metoda izolacji	Złącze optoelektroniczne	
Znamionowe przełączane napięcie	100 V do 240 V AC	
Maks. prąd obciążenia	0,6 A na wyjście, 4,8 A na moduł	
Zakres napięcia	85 do 288 V AC	
Prąd rozruchowy	20 A	
Maks. spadek napięcia w stanie Zał.	≤ 1,5 V	
Minimalne przełączane obciążenie	24 V AC (100 mA) 100 V AC (25 mA) 240 V AC (25 mA)	
Prąd upływu w stanie Wyt.	≤ 1,5 mA (120 V, 60 Hz) ≤ 3 mA (240 V, 60 Hz)	
Czas odpowiedzi	„Wyt.” → „Zał.”	0,5 x okres + maks. 1 ms
	„Zał.” → „Wyt.”	
Tłumik przepięć	Tłumik CR	
Bezpiecznik	—	
Podłączenia zewnętrzne	Wymienna listwa zaciskowa	
Grupy wyjść / ilość wyjść w grupie	1 / 16	
Wewnętrzny pobór prądu	250 mA	
Waga	0,40 kg	

Dane techniczne	QY50	QY68A
Liczba wyjść	16	8
Rodzaj wyjścia	Tranzystor (sink)	Tranzystor (sink/source)
Metoda izolacji	Złącze optoelektroniczne	
Znamionowe przełączane napięcie	12 V do 24 V DC	5 V do 24 V DC
Znamionowy przełączany prąd	0,5 A/wyjście, 4 A/moduł	2 A/wyjście, 8 A/moduł
Zakres napięcia	10,2 do 28,8 V DC	4,5 do 28,8 V DC
Prąd rozruchowy	4 A, ≤ 10 ms	8 A, ≤ 10 ms
Maks. spadek napięcia w stanie Zał.	0,3 V przy 0,5 A	0,3 V przy 2 A
Prąd upływu w stanie Wyt.	≤ 0,1 mA	
Czas odpowiedzi	„Wyt.” → „Zał.”	≤ 3 ms
	„Zał.” → „Wyt.”	≤ 10 ms
Tłumik przepięć	Dioda Zenera	
Bezpiecznik	6,7 A	—
Podłączenia zewnętrzne	Wymienna listwa zaciskowa	
Grupy wyjść / ilość wyjść w grupie	1 / 16	8 / 1 (wszystkie są niezależne)
Zasilanie zewnętrzne	Napięcie	12 do 24 V DC
	Prąd	20 mA (przy 24 V)
Wewnętrzny pobór prądu	80 mA	110 mA
Waga	0,17 kg	0,14 kg

Moduły z wyjściami tranzystorowymi

Dane techniczne		QY70	QY71
Liczba wyjść		16	32
Rodzaj wyjścia		Tranzystor (sink)	
Metoda izolacji		Złącze optoelektroniczne	
Znamionowe przełączane napięcie		5 V DC 12 V DC	
Znamionowy przełączany prąd		16 mA/wyjście, 256 mA/moduł	16 mA/wyjście, 512 mA/moduł
Zakres napięcia		4,5 do 6,5 V DC 10,8 do 15 V DC	
Prąd rozruchowy		40 mA, ≤ 10 ms	
Maks. spadek napięcia w stanie Zał.		0,3 V DC	
Prąd upływu w stanie Wyl.		—	
Czas odpowiedzi	„Wyl.” → „Zał.”	≤ 0,5 ms	
	„Zał.” → „Wyl.”		
Tłumik przepięć		—	—
Bezpiecznik		1,6 A	
Podłączenia zewnętrzne		Wymienna listwa zaciskowa	Jedno złącze 40-stykowe
Grupy wyjść / ilość wyjść w grupie		1 / 16	1 / 32
Zasilanie zewnętrzne	Napięcie	5/12 V DC	
	Prąd	90 mA (przy 12 V)	170 mA (przy 24 V)
Wewnętrzny pobór prądu		95 mA	150 mA
Waga		0,14 kg	

Dane techniczne		QY80	QY81P
Liczba wyjść		16	32
Rodzaj wyjścia		Tranzystor (source)	
Metoda izolacji		Złącze optoelektroniczne	
Znamionowe przełączane napięcie		12 V do 24 V DC	
Znamionowy przełączany prąd		0,5 A/wyjście, 4 A/moduł	0,1 A/wyjście, 2 A/moduł
Zakres napięcia		10,2 do 28,8 V DC	
Prąd rozruchowy		4 A, ≤ 10 ms	0,7 A, ≤ 10 ms
Maks. spadek napięcia w stanie Zał.		0,3 V przy 0,5 A	0,2 V przy 0,1 A
Prąd upływu w stanie Wyl.		≤ 0,1 mA	
Czas odpowiedzi	„Wyl.” → „Zał.”	≤ 1 ms	
	„Zał.” → „Wyl.”		
Tłumik przepięć		Dioda Zenera	
Bezpiecznik		6,7 A	—
Podłączenia zewnętrzne		Wymienna listwa zaciskowa	37-stykowe złącze D-sub
Grupy wyjść / ilość wyjść w grupie		1 / 16	1 / 32
Zasilanie zewnętrzne	Napięcie	12 do 24 V DC	
	Prąd	20 mA (przy 24 V)	40 mA (przy 24 V)
Wewnętrzny pobór prądu		80 mA	95 mA
Waga		0,17 kg	0,15 kg

Mieszane moduły wejściowo/wyjściowe

Dane techniczne		QH42P	QX48Y57
Liczba wejść		32	8
Metoda izolacji		Złącze optoelektroniczne	
Znamionowe napięcie wejściowe		24 V DC	
Zakres napięcia		20,4 do 28,8 V DC	
Znamionowy prąd wejściowy		około 4 mA	
Napięcie / prąd w stanie „Zał.”		≥ 19V DC / ≥ 3 mA	
Napięcie / prąd w stanie „Wyl.”		≤ 11 V DC / ≤ 1,7 mA	
Rezystancja wejściowa		około 5,6 kΩ	
Czas odpowiedzi (ustawiany)	„Wyl.” → „Zał.”	1/5/10/20/70 ms, Ustawienie początkowe: 10 ms	
	„Zał.” → „Wyl.”		
Grupy wejść / ilość wejść w grupie		1 / 32	1 / 8
Liczba wyjść		32	7
Rodzaj wyjścia		Tranzystor (sink)	
Metoda izolacji		Złącze optoelektroniczne	
Znamionowe przełączane napięcie		12 do 24 V DC	
Znamionowy przełączany prąd		0,1 A/wyjście, 2 A/moduł	0,5 A/wyjście, 2 A/moduł
Prąd rozruchowy		0,7 A ≤ 10 ms	4 A ≤ 10 ms
Maks. spadek napięcia w stanie Zał.		0,2 V przy 0,1 A	0,1 V przy 0,5 A
Prąd upływu w stanie Wyl.		≤ 0,1 mA	
Czas odpowiedzi	„Wyl.” → „Zał.”	≤ 1 ms	
	„Zał.” → „Wyl.”		
Tłumik przepięć		Dioda Zenera	
Bezpiecznik		—	4 A
Podłączenia zewnętrzne		Dwa złącza 40-stykowe	Wymienna listwa zaciskowa
Grupy wyjść / ilość wyjść w grupie		1 / 32	1 / 7
Zasilanie zewnętrzne	Napięcie	12 do 24 V DC	
	Prąd	15 mA (przy 24 V)	10 mA (przy 24 V)
Wewnętrzny pobór prądu		130 mA	80 mA
Waga		0,20 kg	0,20 kg

Instalacja

NIEBEZPIECZEŃSTWO	
<p>Przed rozpoczęciem instalacji okablowania należy odłączyć wszystkie fazy zasilania PLC oraz inne zewnętrzne źródła.</p>	

UWAGA	
<p>● Produkt należy używać w warunkach otoczenia zawartych w ogólnych danych technicznych, opisanych w instrukcji technicznej do MELSEC System Q. Nie wolno używać produktu w obszarach zapalonych, oparach oleju, pyłach przewodzących, żrących lub palnych gazach, narażać na wibracje lub uderzenia, wystawiać na działanie wysokiej temperatury, pary skroplonej lub wiatru i deszczu.</p>	
<p>● Podczas wiercenia otworów pod wkręty lub okablowania, wióry lub obcinane końcówki przewodów nie powinny dostać się do środka szczelinami wentylacyjnymi. Taki przypadek może spowodować zwarcie obwodu. Otwory wentylacyjne należy przykryć dostarczoną, przeciwpylową opaską zabezpieczającą. Chcąc nie dopuścić do przegrzania, należy po zakończeniu instalacji upewnić się, że opaska została usunięta z otworów wentylacyjnych PLC.</p>	
<p>● Kable podłączone do modułu należy tak zamocować, żeby listwy zaciskowe lub złącza nie były poddawane bezpośredniemu naprężeniu.</p>	

Montaż modułu do płyty bazowej

UWAGA	
<p>● Nie otwierać lub nie modyfikować modułu. Takie poczynania mogą spowodować awarię, wadliwe działanie, uszkodzenie lub pożar.</p>	
<p>● Zatrząsk do przytwierdzenia modułu należy zawsze wkładać do odpowiedniego otworu znajdującego się w płycie bazowej. Wcisnięcie zaczepu do otworu spowoduje uszkodzenie złącza modułu oraz modułu.</p>	
<p>● Nie należy bezpośrednio dotykać przewodzących lub elektronicznych części produktu. Takie poczynania mogą spowodować wadliwe działanie elementu lub awarię.</p>	

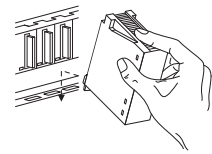

① Po wyłączeniu napięcia zasilania, zatrząsk do przytwierdzenia modułu należy włożyć do odpowiedniego otworu w płycie bazowej.

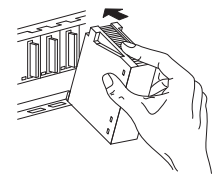

② Chcąc załadować moduł do płyty bazowej, należy pchać go w kierunku oznaczonym strzałką.

③ Jeśli spodziewane są duże drgania, moduł należy umocować do płyty bazowej za pomocą dodatkowej śruby (M3 x 12). Śruba ta nie jest dostarczana wraz z modułem.

Okablowanie

NIEBEZPIECZEŃSTWO	
<p>● Przed rozpoczęciem instalacji okablowania należy odłączyć wszystkie fazy zasilania PLC oraz inne zewnętrzne źródła.</p>	
<p>● Po wykonaniu instalacji lub okablowaniu a przed załączeniem napięcia zasilania, należy w module zamknąć osłonę listwy zaciskowej.</p>	
<p>● Na wskutek uszkodzenia modułu, jego wyjścia mogą pozostać w stanie załączonym lub wyłączonym. Należy zbudować zewnętrzny obwód monitorujący te wyjścia, które mogą spowodować znaczną awarię.</p>	

Używać przewodów o przekroju od 0,3 mm² do 0,75 mm². Końce linek należy skrócić i zastosować skuwki. Zalecana jest ochrona połączeń przewodów izolacyjnymi rurkami.

Kable łączące

Połączenie z 37-stykowym złączem D-sub (QX81 i QY81P) można wykonać za pomocą dostępnych, prefabrykowanych kabli łączących Q32CBL-3M i Q32CBL-5M.

Do połączenia z 40-stykowym złączem (QX41, QX42, QX71, QX72, QY41P, QY42P, QY71 i QH42P), można użyć prefabrykowanych kabli łączących Q40CBL-3M i Q40CBL-5M.

W celu zmniejszenia wpływu obwodów zasilających lub innych źródeł na powstanie zakłóceń elektrycznych, należy przestrzegać następujących uwag:

- Nie wiązać razem przewodów zasilających AC, z przewodami zasilającymi obwody DC.
- Nie układać kabli sygnałowych blisko obwodów sieci zasilającej, linii zasilających wysokiego napięcia lub linii łączących z obciążeniem. W przeciwnym wypadku mogą pojawić się następstwa, spowodowane wpływem zakłóceń lub przepięć. Kable należy prowadzić z zachowaniem bezpiecznej odległości od powyższych obwodów, większej niż 100 mm.
- Maksymalna długość kabli łączących wejścia i wyjścia wynosi 100 m. Właściwe zapobieganie zakłóceniom wymaga jednak ograniczenia długości kabla do 20 m. Pod uwagę trzeba wziąć spadek napięcia w przewodzie.

Okablowanie modułów wejściowych

Moduły z listwą zaciskową (QX10, QX28, QX40, QX40-S1, QX50, QX70, QX80)

Schemat połączeń cyfrowych modułów wejściowych z wymiennymi listwami zaciskowymi, wydrukowany jest na modułach. Przy kablowaniu modułów należy patrzeć na te schematy.

Moduł QX81 z 37-stykowym złączem D-sub

Schemat połączeń	Styk	Sygnal	Styk	Sygnal
	1	X00	9	X10
	20	X01	28	X11
	2	X02	10	X12
	21	X03	29	X13
	3	X04	11	X14
	22	X05	30	X15
	4	X06	12	X16
	23	X07	31	X17
	5	X08	13	X18
	24	X09	32	X19
	6	X0A	14	X1A
	25	X0B	33	X1B
	7	X0C	15	X1C
	26	X0D	34	X1D
	8	X0E	16	X1E
	27	X0F	35	X1F
	17	COM	37	Nie używany
	36	COM	19	any
18	COM			

Moduły z 40-stykowym złączem

- QX41, QX41-S1

Schemat połączeń		Styk	Sygnal	Styk	Sygnal
		B20	X00	A20	X10
		B19	X01	A19	X11
		B18	X02	A18	X12
		B17	X03	A17	X13
		B16	X04	A16	X14
		B15	X05	A15	X15
		B14	X06	A14	X16
		B13	X07	A13	X17
		B12	X08	A12	X18
		B11	X09	A11	X19
		B10	X0A	A10	X1A
		B09	X0B	A09	X1B
		B08	X0C	A08	X1C
		B07	X0D	A07	X1D
		B06	X0E	A06	X1E
		B05	X0F	A05	X1F
		B04	Nie używany	A04	Nie używany
		B03	any	A03	any
		B02	COM	A02	Nie używany
		B01	COM	A01	any

- QX42, QX42-S1, QX71, QX82, QX82-S1

Zacisk COM w modułach QX42 i QX42-S1 należy połączyć z dodatnim biegunem zewnętrznego zasilacza, natomiast w modułach QX82 i QX82-S1 zacisk COM należy połączyć z ujemnym biegunem zewnętrznego zasilacza.

Moduł QX71 może być użyty zarówno wtedy, gdy zacisk wspólny połączony jest z biegunem dodatnim, jak i ze wspólnym zaciskiem ujemnym.

Lewe złącze				Prawe złącze			
Styk	Sygnal	Styk	Sygnal	Styk	Sygnal	Styk	Sygnal
1B20	X00	1A20	X10	2B20	X20	2A20	X30
1B19	X01	1A19	X11	2B19	X21	2A19	X31
1B18	X02	1A18	X12	2B18	X22	2A18	X32
1B17	X03	1A17	X13	2B17	X23	2A17	X33
1B16	X04	1A16	X14	2B16	X24	2A16	X34
1B15	X05	1A15	X15	2B15	X25	2A15	X35
1B14	X06	1A14	X16	2B14	X26	2A14	X36
1B13	X07	1A13	X17	2B13	X27	2A13	X37
1B12	X08	1A12	X18	2B12	X28	2A12	X38
1B11	X09	1A11	X19	2B11	X29	2A11	X39
1B10	X0A	1A10	X1A	2B10	X2A	2A10	X3A
1B09	X0B	1A09	X1B	2B09	X2B	2A09	X3B
1B08	X0C	1A08	X1C	2B08	X2C	2A08	X3C
1B07	X0D	1A07	X1D	2B07	X2D	2A07	X3D
1B06	X0E	1A06	X1E	2B06	X2E	2A06	X3E
1B05	X0F	1A05	X1F	2B05	X2F	2A05	X3F
1B04	Nie używany	1A04	Nie używany	2B04	Nie używany	2A04	Nie używany
1B03	wany	1A03	wany	2B03	wany	2A03	wany
1B02	COM1	1A02	Nie używany	2B02	COM2	2A02	Nie używany
1B01	COM1	1A01	wany	2B01	COM2	2A01	wany

Okablowanie modułów wyjściowych

Moduły z listwą zaciskową (QY10, QY18A, QY22, QY68A, QY80, QY40P, QY50, QY70)

Schemat połączeń cyfrowych modułów wyjściowych z wymiennymi listwami zaciskowymi, wydrukowany jest na modułach. Przy kablowaniu modułów należy patrzeć na te schematy.

Moduł QX81 z 37-stykowym złączem D-sub

Schemat połączeń		Styk	Sygnal	Styk	Sygnal
		1	Y00	9	Y10
		20	Y01	28	Y11
		2	Y02	10	Y12
		21	Y03	29	Y13
		3	Y04	11	Y14
		22	Y05	30	Y15
		4	Y06	12	Y16
		23	Y07	31	Y17
		5	Y08	13	Y18
		24	Y09	32	Y19
		6	Y0A	14	Y1A
		25	Y0B	33	Y1B
		7	Y0C	15	Y1C
		26	Y0D	34	Y1D
		8	Y0E	16	Y1E
		27	Y0F	35	Y1F
		17	COM	37	0V
		36	COM	19	0V

Moduły z 40-stykowym złączem

- QY41P i QY71

Schemat połączeń		Styk	Sygnal	Styk	Sygnal
		B20	Y00	A20	Y10
		B19	Y01	A19	Y11
		B18	Y02	A18	Y12
		B17	Y03	A17	Y13
		B16	Y04	A16	Y14
		B15	Y05	A15	Y15
		B14	Y06	A14	Y16
		B13	Y07	A13	Y17
		B12	Y08	A12	Y18
		B11	Y09	A11	Y19
		B10	Y0A	A10	Y1A
		B09	Y0B	A09	Y1B
		B08	Y0C	A08	Y1C
		B07	Y0D	A07	Y1D
		B06	Y0E	A06	Y1E
		B05	Y0F	A05	Y1F
		B04	Nie używany	A04	Nie używany
		B03	any	A03	any
		B02	V+	A02	COM
		B01	V+	A01	COM

- QY42

Lewe złącze				Prawe złącze			
Styk	Sygnal	Styk	Sygnal	Styk	Sygnal	Styk	Sygnal
1B20	Y00	1A20	Y10	2B20	Y20	2A20	Y30
1B19	Y01	1A19	Y11	2B19	Y21	2A19	Y31
1B18	Y02	1A18	Y12	2B18	Y22	2A18	Y32
1B17	Y03	1A17	Y13	2B17	Y23	2A17	Y33
1B16	Y04	1A16	Y14	2B16	Y24	2A16	Y34
1B15	Y05	1A15	Y15	2B15	Y25	2A15	Y35
1B14	Y06	1A14	Y16	2B14	Y26	2A14	Y36
1B13	Y07	1A13	Y17	2B13	Y27	2A13	Y37
1B12	Y08	1A12	Y18	2B12	Y28	2A12	Y38
1B11	Y09	1A11	Y19	2B11	Y29	2A11	Y39
1B10	Y0A	1A10	Y1A	2B10	Y2A	2A10	Y3A
1B09	Y0B	1A09	Y1B	2B09	Y2B	2A09	Y3B
1B08	Y0C	1A08	Y1C	2B08	Y2C	2A08	Y3C
1B07	Y0D	1A07	Y1D	2B07	Y2D	2A07	Y3D
1B06	Y0E	1A06	Y1E	2B06	Y2E	2A06	Y3E
1B05	Y0F	1A05	Y1F	2B05	Y2F	2A05	Y3F
1B04	Nie używany	1A04	Nie używany	2B04	Nie używany	2A04	Nie używany
1B03	wany	1A03	wany	2B03	wany	2A03	wany
1B02	V+	1A02	COM1	2B02	V+	2A02	COM2
1B01	V+	1A01	COM1	2B01	V+	2A01	COM2

Złącze

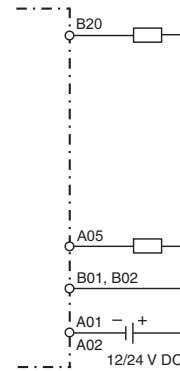

Okablowanie mieszanych modułów wejściowo / wyjściowych

QX48Y57 (listwa zaciskowa)

Schemat połączenia QX48Y57 wydrukowany jest na module. Przy kablowaniu modułu należy patrzeć na te schematy.

QH42P (Dwa złącza 40-stykowe)

Lewe złącze				Prawe złącze			
Styk	Sygnal	Styk	Sygnal	Styk	Sygnal	Styk	Sygnal
1B20	X00	1A20	X10	2B20	Y00	2A20	Y10
1B19	X01	1A19	X11	2B19	Y01	2A19	Y11
1B18	X02	1A18	X12	2B18	Y02	2A18	Y12
1B17	X03	1A17	X13	2B17	Y03	2A17	Y13
1B16	X04	1A16	X14	2B16	Y04	2A16	Y14
1B15	X05	1A15	X15	2B15	Y05	2A15	Y15
1B14	X06	1A14	X16	2B14	Y06	2A14	Y16
1B13	X07	1A13	X17	2B13	Y07	2A13	Y17
1B12	X08	1A12	X18	2B12	Y08	2A12	Y18
1B11	X09	1A11	X19	2B11	Y09	2A11	Y19
1B10	X0A	1A10	X1A	2B10	Y0A	2A10	Y1A
1B09	X0B	1A09	X1B	2B09	Y0B	2A09	Y1B
1B08	X0C	1A08	X1C	2B08	Y0C	2A08	Y1C
1B07	X0D	1A07	X1D	2B07	Y0D	2A07	Y1D
1B06	X0E	1A06	X1E	2B06	Y0E	2A06	Y1E
1B05	X0F	1A05	X1F	2B05	Y0F	2A05	Y1F
1B04	Nie używany	1A04	Nie używany	2B04	Nie używany	2A04	Nie używany
1B03	wany	1A03	wany	2B03	wany	2A03	wany
1B02	COM1	1A02	Nie używany	2B02	V+	2A02	COM2
1B01	COM1	1A01	wany	2B01	V+	2A01	COM2

Okablowanie wejścia modułu QH42P

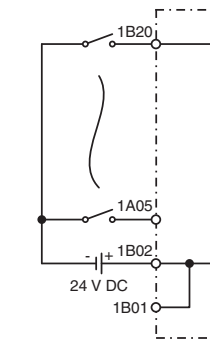

Okablowanie wyjścia modułu QH42P

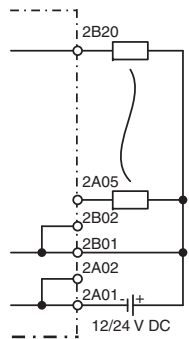

MELSEC System Q

Programozható vezérlések

Telepítési útmutató digitális I/O modulokhoz

Cikkszám: 212595 HUN, A verzió, 13112008

Biztonsági óvintézkedések

Kizárólag szakképzett villamos szakemberek számára

Jelen telepítési útmutató az elektromos és automatizálási technika biztonsági előírásait ismertő, megfelelő képzettséggel rendelkező villamos szakemberek számára íródott. A készülék rendszerbe illesztését, telepítését, üzembe helyezését, karbantartását és ellenőrzését csakis megfelelő képzettséggel rendelkező villamos szakember végezheti. Termékeink jelen telepítési útmutatóban vagy más kézikönyvekben nem szereplő hardveres illetve szoftveres módosítását kizárólag erre jogosult szakembereink végezhetik.

Rendeltetésszerű használat

A MELSEC System Q programozható logikai vezérlő (PLC) egységei csak a jelen telepítési útmutatóban vagy az alább felsorolt kézikönyvekben szereplő alkalmazási területeken használhatók. Ügyeljen a kézikönyvekben megadott általános üzemeltetési feltételek betartására. Az ismertetett termékek tervezése, gyártása, ellenőrzése és dokumentálása a vonatkozó biztonsági szabványok szigorú betartása mellett történt. A készülék hardveres vagy szoftveres részének engedély nélküli módosítása, illetve a telepítési útmutatóban leírtak be nem tartása súlyos személyi sérülést, illetve anyagi károkat okozhat. A MELSEC System Q sorozat PLC egységeihez kizárólag a Mitsubishi Electric által javasolt és jóváhagyott kiegészítők és bővítmények használhatók. Minden más használat és alkalmazás nem ajánlott.

Biztonsági előírások

A készülékek rendszerbe illesztését, telepítését, üzembe helyezését, karbantartását és ellenőrzését az adott alkalmazásra érvényes biztonsági és baleset-megelőzési előírások betartásával kell elvégezni.

A telepítési útmutató a készülék szakszerű és biztonságos használata szempontjából fontos figyelmeztetéseket tartalmaz. Ezek jelentése a következő:



VESZÉLY:

A felhasználót fenyegető veszélyre figyelmeztet.
Be nem tartása veszélyt jelenthet a felhasználó életére és egészségére.



VIGYÁZAT:

A készüléket fenyegető veszélyre figyelmeztet.
Be nem tartása a készülék vagy más anyagi javak súlyos károsodását okozhatja.

További információk

A következő kézikönyvekben további információk találhatóak a készülékkel kapcsolatban:

- MELSEC System Q hardver-kézikönyv
- Programozási útmutató a MELSEC A/Q sorozathoz és a MELSEC System Q-hoz, cikkszám: 87432

A kézikönyvek ingyenesen letölthetők internetes honlapunkról (www.mitsubishi-automation.com).

Amennyiben kérdése volna a MELSEC System Q vezérlések telepítésével, programozásával és üzemeltetésével kapcsolatban, kérjük, forduljon az önhöz legközelebbi kereskedelmi kirendeltségünkhez vagy viszonteladónkhoz.

Kezelőelemek

Modulok csatlakozókapcsokkal

Modulok 37 tűs csatlakozóval

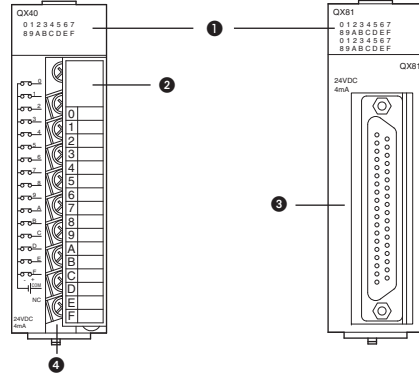

40 tűs csatlakozó

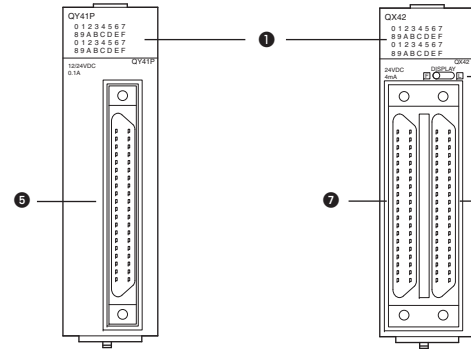

Nr.	Leírás	
1	LED kijelző (minden be- és kimenethez tartozik egy piros LED, amely az adott be/kimenet állapotát jelzi (világít = BE).)	
2	Kapocsfedél (kihajtható)	
3	37 tűs D-Sub csatlakozó	
4	Csatlakozókapcsok	
5	40 tűs csatlakozó	
6	Kapcsoló a LED kijelző átkapcsolásához 64 be/kimenettel rendelkező moduloknál: <ul style="list-style-type: none"> ● F állás: Állapotkijelzés az 1-es csatlakozó jelei számára (X00 - X1F bemenetek ill. Y00 - Y1F kimenetek) QH42P-nél: Állapotkijelzés az X00 - X1F bemenetek számára ● L állás: Állapotkijelzés az 2-es csatlakozó jelei számára (X20 - X3F bemenetek ill. Y20 - Y3F kimenetek) QH42P-nél: Állapotkijelzés az Y00 - Y1F kimenetek számára 	
7	40 tűs csatlakozó	1-es csatlakozó
8	40 tűs csatlakozó	2-es csatlakozó

A csatlakozótűk kiosztása

A csatlakozók a képen a modul előlőnézetében láthatók.

37 tűs D-Sub csatlakozó

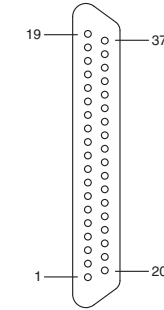

40 tűs csatlakozó

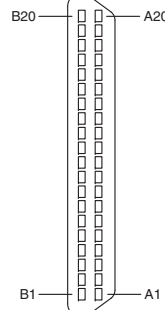

Ügyeljen arra, hogy a 40 tűs csatlakozó nem D-Sub csatlakozó. Csatlakoztatáshoz az A6CON-2, A6CON-3 vagy az A6CON-4 csatlakozók, illetve a készre szerelt vezetékek használhatók (lásd a Csatlakoztatás c. részt).

Méretek

Az QY22 kimeneti modul kivételével minden E/A modul mérete megegyező.

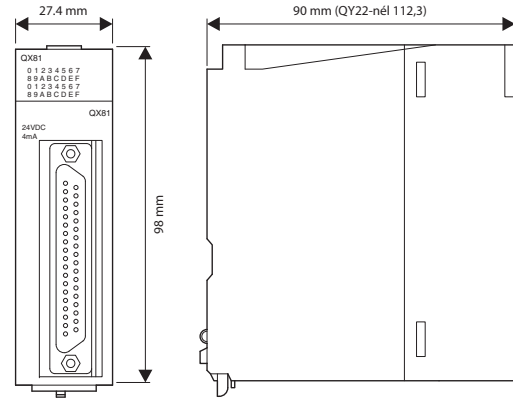

Műszaki adatok

Általános üzemeltetési feltételek

Feltétel	Műszaki adatok	
Környezeti hőmérséklet	üzem közben	0 – 55°C
	raktározás	-25 és 75 °C között
Relatív páratartalom (üzem közben)	5 – 95% (páraecsapódás nélkül)	
Környezet	Nincs jelen sem agresszív vagy gyúlékony gáz, sem túlzott mértékű por	
Beszereles helye	Beszerelés helye	

A további általános üzemeltetési feltételeket lásd a MELSEC System Q hardver kézikönyvben.

AC bemeneti modulok

Műszaki adatok	QX10	QX28
Bemenetek száma	16	8
Szigetelés	Optocsatoló	
Névleges feszültség	100–120 V AC 50/60 Hz	100–240 V AC 50/60 Hz
Feszültségartomány	85–132 V	85–264 V
Max. bekapcsolási túláram	200 mA, 1 ms-ig (132 V AC feszültségnél)	500 mA, 1 ms-ig (264 V AC feszültségnél)
Névleges bemenő áram	7 mA (100 V AC, 50 Hz) 8 mA (100 V AC, 60 Hz)	7 mA (100 V AC, 50 Hz) 8 mA (100 V AC, 60 Hz) 14 mA (200 V AC, 50 Hz) 17 mA (200 V AC, 60 Hz)
A "BE" jelszint feszültsége/árama	≥ 80 V AC / ≥ 5 mA	
A "KI" jelszint feszültsége/árama	≤ 30 V AC / ≤ 1,7 mA	
Bemeneti ellenállás	15 kΩ (50 Hz) 12 kΩ (60 Hz)	
Válaszidő	KI → BE ≤ 15 ms	≤ 10 ms
	BE → KI ≤ 20 ms	≤ 20 ms
Külső csatlakozások	Levehető kapocsleéc	
Bemeneti csoportok száma/ bemenetek csoportonként	1 / 16	1 / 8
Belső áramfelvétel	50 mA	50 mA
Tömeg	0,17 kg	0,20 kg

DC bemeneti modulok (24 V DC)

Műszaki adatok		QX40	QX40-S1	QX41	QX41-S1
Bemenetek száma		16	16	32	32
Jeladó típusa	Negatív kapcsolású				
Szigetelés	Optocsatoló				
Névleges feszültség	24 V DC				
Feszültségtartomány	20,4 – 28,8 V DC				
Névleges bemenő áram	4 mA	6 mA	4 mA	4 mA	
A "BE" jelszint feszültsége/árama	≥ 19 V / ≥ 3 mA	≥ 19 V / ≥ 4 mA	≥ 19 V / ≥ 3 mA	≥ 19 V / ≥ 4 mA	
A "KI" jelszint feszültsége/árama	≤ 11 V / ≤ 1,7 mA				≤ 9,5 V / ≤ 1,5 mA
Bemeneti ellenállás	5,6 kΩ	3,9 kΩ	5,6 kΩ		
Válaszidő (beállítható)	KI → BE BE → KI	1/5/10/20/70 ms Alap-beállítás: 10 ms	0,1/0,2/0,4/0,6/1,0 ms Alap-beállítás: 0,2 ms	1/5/10/20/70 ms Alap-beállítás: 10 ms	0,1/0,2/0,4/0,6/1,0 ms Alap-beállítás: 0,2 ms
Külső csatlakozások	Levehető kapocsléc		Egy 40 tűs csatlakozó		
Bemeneti csoportok száma/ bemenetek csoportonként	1 / 16		1 / 32		
Belső áramfelvétel	50 mA	60 mA	75 mA		
Tömeg	0,16 kg	0,20 kg	0,15 kg		

Műszaki adatok		QX42 QX82	QX42-S1 QX82-S1	QX80	QX81
Bemenetek száma		64	64	16	32
Jeladó típusa	QX42/QX42-S1: Negatív kapcsolású QX82/QX82-S1: Pozitív kapcsolású		Pozitív kapcsolású		
Szigetelés	Optocsatoló				
Névleges feszültség	24 V DC				
Feszültségtartomány	20,4 – 28,8 V DC				
Névleges bemenő áram	4 mA				
A "BE" jelszint feszültsége/árama	≥ 19 V / ≥ 3 mA				
A "KI" jelszint feszültsége/árama	≤ 11 V / ≤ 1,7 mA	≤ 9,5 V / ≤ 1,5 mA	≤ 11 V / ≤ 1,7 mA	≤ 9,5 V / ≤ 1,5 mA	
Bemeneti ellenállás	5,6 kΩ				
Válaszidő (beállítható)	KI → BE BE → KI	1/5/10/20/70 ms Alap-beállítás: 10 ms	0,1/0,2/0,4/0,6/1,0 ms Alap-beállítás: 0,2 ms	1/5/10/20/70 ms Alapbeállítás: 10 ms	
Külső csatlakozások	Két 40 tűs csatlakozó		Levehető kapocsléc	37 tűs D-Sub csatlakozó	
Bemeneti csoportok száma/ bemenetek csoportonként	2 / 32		1 / 16	1 / 32	
Belső áramfelvétel	90 mA		50 mA	75 mA	
Tömeg	0,18 kg		0,16 kg		

DC bemeneti modulok (5 / 12 V DC)

Műszaki adatok		QX70	QX71	QX72
Bemenetek száma		16	32	64
Jeladó típusa	Választható pozitív vagy negatív kapcsolás			
Szigetelés	Optocsatoló			
Névleges feszültség	5 V DC / 12 V DC			
Feszültségtartomány	4,25 – 6 V / 10,2 – 14,4 V			
Névleges bemenő áram	5 V DC: 1,2 mA / 12 V DC: 3,3 mA			
A "BE" jelszint feszültsége/árama	≥ 3,5 V / ≥ 1 mA		≥ 3,5 V / ≥ 3 mA	
A "KI" jelszint feszültsége/árama	≤ 1 V / ≤ 0,1 mA			
Bemeneti ellenállás	3,3 kΩ			
Válaszidő (beállítható)	KI → BE BE → KI	1/5/10/20/70 ms Alapbeállítás: 10 ms		
Külső csatlakozások	Levehető kapocsléc	Egy 40 tűs csatlakozó	Két 40 tűs csatlakozó	
Bemeneti csoportok száma/ bemenetek csoportonként	1 / 16	1 / 32	2 / 32	
Belső áramfelvétel	55 mA	70 mA	85 mA	
Tömeg	0,14 kg	0,12 kg	0,13 kg	

DC bemeneti modulok (48 V)

Műszaki adatok		QX50	
		DC bemeneti	AC bemeneti
Bemenetek száma		16	
Jeladó típusas	Választható pozitív vagy negatív kapcsolás		
Szigetelés	Optocsatoló		
Névleges feszültség	48 V DC	48 V AC	
Feszültségtartomány	40,8 – 57,6 V DC	40,8 – 52,8 V	
Névleges bemenő áram	kb. 4 mA		
A "BE" jelszint feszültsége/árama	≥ 28 V / ≥ 2,5 mA		
A "KI" jelszint feszültsége/árama	≤ 10 V / ≤ 1,0 mA		
Bemeneti ellenállás	11,2 kΩ		
Válaszidő	KI → BE BE → KI	≤ 5 ms ≤ 20 ms	≤ 15 ms ≤ 20 ms
Külső csatlakozások	Levehető kapocsléc		
Bemeneti csoportok száma/ bemenetek csoportonként	1 / 16		

Relé kimeneti modulok

Műszaki adatok		QY10	QY18A
Kimenetek száma		16	8
Kimenet típusa	Relé		
Szigetelés	Relé		
Névleges kapcsolási feszültség/áram	24 V DC, 2 A (ohmos terhelés) kimenetenként 240 V AC, 2 A (cos fi = 1) kimenetenként; max. 8 A csoportonként (csak QY10)		
Min. kapcsolási terhelés	5 V DC, 1 mA		
Max. kapcsolási áram	125 V DC / 264 V AC		
Max. kapcsolási frekvencia	3600 kapcsolás/h		
Válaszidő	KI → BE BE → KI	≤ 10 ms ≤ 12 ms	
Túlfeszültség-levezető	—		
Külső csatlakozások	Levehető kapocsléc		
Bemeneti csoportok száma/ bemenetek csoportonként	1 / 16	8 / 1 (Minden kimenet független)	
Internal current consumption	430 mA		
Tömeg	0,22 kg		

Triak kimeneti modul

Műszaki adatok		QY22
Kimenetek száma		16
Kimenet típusa	Triak	
Szigetelés	Optocsatoló	
Névleges kapcsolási feszültség	100 V – 240 V AC	
Max. terhelőáram	Kimenetenként 0,6 A, modulonként 4,8 A	
Feszültségtartomány	85 – 288 V AC	
Max. bekapcsolási túlárám	20 A	
Max. feszültségesés bekapcsoláskor	≤ 1,5 V	
Min. terhelés	24 V AC (100 mA) 100 V AC (25 mA) 240 V AC (25 mA)	
Szivárgási áram kikapcsolt kimenetnél	≤ 1,5 mA (120 V, 60 Hz) ≤ 3 mA (240 V, 60 Hz)	
Válaszidő	KI → BE BE → KI	0,5 x periódusidő + max. 1 ms
Túlfeszültség-levezető	RC tag	
Biztosító	—	
Külső csatlakozások	Levehető kapocsléc	

Tranzisztor kimeneti modulok

Műszaki adatok		QY40P	QY41P	QY42P
Kimenetek száma		16	32	64
Kimenet típusa	Tranzisztor (pozitív/negatív kapcsolású)			
Szigetelés	Optocsatoló			
Névleges kapcsolási feszültség	12 V – 24 V DC			
Névleges kimenő áram	0,1 A / kimenet, 1,6 A / modul	0,1 A / kimenet, 2 A / csoport		
Feszültségtartomány	10,2 – 28,8 V DC			
Max. bekapcsolási túlárám	0,7 A, ≤ 10 ms			
Max. feszültségesés bekapcsoláskor	0,2 V / 0,1 A			
Szivárgási áram kikapcsolt kimenetnél	≤ 0,1 mA			
Válaszidő	KI → BE BE → KI	≤ 1 ms		
Túlfeszültség-levezető	Zener dióda			
Biztosító	—			
Külső csatlakozások	Levehető kapocsléc	Egy 40 tűs csatlakozó	Két 40 tűs csatlakozó	
Bemeneti csoportok száma/ bemenetek csoportonként	1 / 16	1 / 32	2 / 32	

Műszaki adatok		QY50	QY68A
Kimenetek száma		16	8
Kimenet típusa	Tranzisztor (negatív kapcsolású)		Tranzisztor (pozitív/negatív kapcsolású)
Szigetelés	Optocsatoló		
Névleges kapcsolási feszültség	12 V – 24 V DC	5 V – 24 V DC	
Névleges kimenő áram	0,5 A / kimenet, 4 A / modul	2 A / kimenet, 8 A / modul	
Feszültségtartomány	10,2 – 28,8 V DC	4,5 – 28,8 V DC	
Max. bekapcsolási túlárám	4 A, ≤ 10 ms	8 A, ≤ 10 ms	
Max. feszültségesés bekapcsoláskor	0,3 V / 0,5 A	0,3 V / 2 A	
Szivárgási áram kikapcsolt kimenetnél	≤ 0,1 mA		
Válaszidő	KI → BE BE → KI	≤ 1 ms	≤ 3 ms ≤ 10 ms
Túlfeszültség-levezető	Zener dióda		
Biztosító	6,7 A	—	
Külső csatlakozások	Levehető kapocsléc		
Bemeneti csoportok száma/ bemenetek csoportonként	1 / 16	8 / 1 (Minden kimenet független.)	

Tranzisztor kimeneti modulok

Műszaki adatok	QY70	QY71	
Bemenetek száma	16	32	
Kimenet típusa	Tranzisztor (negatív kapcsolású)		
Szigetelés	Optocsatoló		
Névleges kapcsolási feszültség	5 V DC 12 V DC		
Névleges kimenő áram	16 mA/ kimenet, 256 mA/ modul	16 mA/ kimenet, 512 mA/ modul	
Feszültségtartomány	4,5 – 6,5 V DC 10,8 – 15 V DC		
Max. bekapcsolási túláram	40 mA, ≤ 10 ms		
Max. feszültségesés bekapcsoláskor	0,3 V DC		
Szivárgási áram kikapcsolt kimenetnél	—		
Válaszidő	KI → BE	≤ 0,5 ms	
	BE → KI		
Túlfeszültség-levezető	—	—	
Biztosító	1,6 A		
Külső csatlakozások	Levehető kapocsleéc	Egy 40 tűs csatlakozó	
Kimeneti csoportok száma/ kimenetek csoportonként	1 / 16	1 / 32	
Tápellátás	Feszültség	5/12 V DC	
	Áram	90 mA (12 V)	170 mA (24 V)
Belső áramfelvétel	95 mA	150 mA	
Tömeg	0,14 kg		

Műszaki adatok	QY80	QY81P	
Bemenetek száma	16	32	
Kimenet típusa	Tranzisztor (pozitív kapcsolású)		
Szigetelés	Optocsatoló		
Névleges kapcsolási feszültség	12 V – 24 V DC		
Névleges kimenő áram	0,5 A/ kimenet, 4 A/ modul	0,1 A/ kimenet, 2 A/ modul	
Feszültségtartomány	10,2 – 28,8 V DC		
Max. bekapcsolási túláram	4 A, ≤ 10 ms	0,7 A, ≤ 10 ms	
Max. feszültségesés bekapcsoláskor	0,3 V / 0,5 A	0,2 V / 0,1 A	
Szivárgási áram kikapcsolt kimenetnél	≤ 0,1 mA		
Válaszidő	KI → BE	≤ 1 ms	
	BE → KI		
Túlfeszültség-levezető	Zener dióda		
Biztosító	6,7 A	—	
Külső csatlakozások	Levehető kapocsleéc	37 tűs D-Sub csatlakozó	
Kimeneti csoportok száma/ kimenetek csoportonként	1 / 16	1 / 32	
Tápellátás	Feszültség	12 – 24 V DC	
	Áram	20 mA (24 V)	40 mA (24 V)

Kombinált I/O modul

Műszaki adatok	QH42P	QX48Y57
Bemenetek száma	32	8
Szigetelés	Optocsatoló	
Névleges feszültség	24 V DC	
Feszültségtartomány	20,4 – 28,8 V DC	
Névleges bemenő áram	kb. 4 mA	
A "BE" jelszint feszültsége/árama	≥ 19V DC / ≥ 3 mA	
A "KI" jelszint feszültsége/árama	≤ 11 V DC / ≤ 1,7 mA	
Bemeneti ellenállás	kb. 5,6 kΩ	
Válaszidő (beállítható)	KI → BE	1/5/10/20/70 ms, Alapbeállítás: 10 ms
	BE → KI	
Bemeneti csoportok száma/ bemenetek csoportonként	1 / 32	1 / 8
Kimenetek száma	32	7
Kimenet típusa	Tranzisztor (negatív kapcsolású)	
Szigetelés	Optocsatoló	
Névleges kapcsolási feszültség	12 – 24 V DC	
Névleges kimenő áram	0,1 A/ kimenet, 2 A/ modul	0,5 A/ kimenet, 2 A/ modul
Max. bekapcsolási túláram	0,7 A ≤ 10 ms	4 A ≤ 10 ms
Max. feszültségesés bekapcsoláskor	0,2 V / 0,1 A	0,1 V / 0,5 A
Szivárgási áram kikapcsolt kimenetnél	≤ 0,1 mA	
Válaszidő	KI → BE	≤ 1 ms
	BE → KI	
Túlfeszültség-levezető	Zener dióda	
Biztosító	—	4 A
Külső csatlakozások	Két 40 tűs csatlakozó	Levehető kapocsleéc
Kimeneti csoportok száma/ kimenetek csoportonként	1 / 32	1 / 7

Telepítés

VESZÉLY	
	
<p>A telepítési és huzalozási munkálatok megkezdése előtt mindig kapcsolja ki a PLC tápellátását, és kapcsoljon ki minden külső tápforrást.</p>	

VIGYÁZAT	
	
<p>● A berendezést kizárólag a MELSEC System Q hardver kézikönyvben leírt feltételek között üzemeltesse. Ne tegye ki a készüléket pomak, olajködnek, korrozív vagy gyúlékony gázoknak, erős rezgésnek illetve ütéseknél, magas hőmérsékletnek, páralecsapódásnak, vagy nedvességnek.</p>	
<p>● Telepítése közben ügyeljen arra, hogy a fűrészi forgács, vagy vezetékdarabok szellőzőnyílásokon keresztül a készülékbe hullva ne okozzanak zárlatot. Telepítés közben használja a mellékelt fedelet a szellőzőnyílások letakarására. Az egység telepítése után távolítsa el a fedelet, ellenkező esetben a vezérlés üzem közben túlmelegedhet.</p>	
<p>● Úgy csatlakoztassa a kábeleket a modulokhoz, hogy a kapcsolócekek ill. a csatlakozókat ne tegye ki túlzott mechanikai igénybevételnek.</p>	

A modulok felszerelése az alapegységre

VIGYÁZAT	
	
<p>● Ne nyissa fel a modul tokozását, és ne alakítsa át a modult, mert ez meghibásodást, üzemzavart, személyi sérüléseket és/vagy tüzet okozhat.</p>	
<p>● Óvatosan vezesse a modul a vezetőlécet az alapegységbe. Ellenkező esetben a modul csatlakozójának tűskéi elhajolhatnak.</p>	
<p>● Soha ne érintse meg a modul áramot vezető részét vagy elektronikus alkatrészeit. Ez a modul hibás működését vagy tönkremenetelét okozhatja.</p>	

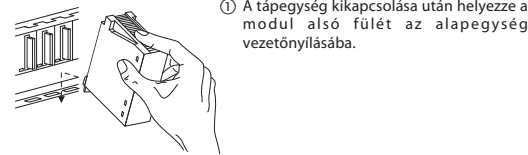

- ① A tápegység kikapcsolása után helyezze a modul alsó fülét az alapegység vezetőlécébe.

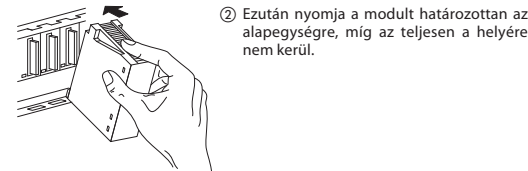

- ② Ezután nyomja a modult határozottan az alapegységre, míg az teljesen a helyére nem kerül.

- ③ Ha a telepítés helyén rezgések jelentkezhetnek, rögzítse a modult rögzítőcsavarokkal (M3 x 12). A csavarok nem részei a modul szállítási tartalmának.

Csatlakoztatás

VESZÉLY	
	
<p>● A telepítési és huzalozási munkálatok megkezdése előtt mindig kapcsolja ki a PLC tápellátását, és kapcsoljon ki minden külső tápforrást.</p>	
<p>● A tápellátás újbóli bekapcsolása előtt helyezze vissza a kapocsfedelelet a modulokra.</p>	
<p>● Meghibásodott kimeneti modul esetén előfordulhat, hogy a kimenet nem kapcsolható megfelelően. Ha a kimenetek kapcsolásának hibája veszélyes helyzetet idézhet elő, telepítsen felügyelő berendezéseket.</p>	

A huzalozáshoz 0,3 - 0,75 mm, keresztmetszetű vezeték használjon. A lecsúszított vezeték végére helyezzen kábelcsatlakozót, melyet a megérintés elkerülése érdekében védjen szigetelőcsővel.

Csatlakozókábel

A 37 tűs D-Sub csatlakozóhoz (QX81 és QY81P) a előszerelt Q32CBL-3M és Q32CBL-5M csatlakozókábeleket csatlakoztathatók.

A 40 tűs csatlakozóhoz (QX41, QX42, QX71, QX72, QY41P, QY42P, QY71 és QH42P) az előszerelt Q40CBL-3M és Q40CBL-5M csatlakozókábeleket használhatók.

Kérjük, hogy a tápegységek és más zavarforrások interferenciájának kiküszöbölése érdekében tartsa be a következő útmutatásokat:

- Ne vezessen DC tápkábeleket AC tápkábelek közvetlen közelében.
- A nagyfeszültségű, illetve nagy áramot vezető kábeleket az vezérlő- és adatkábeletől különválasztva vezesse. Tartson köztük legalább 100 mm távolságot.
- A bemenő és kimenő kábelek legfeljebb 100 m-ig hosszabbíthatók meg. Az interferencia biztonságos elkerülése érdekében nem ajánlott túllépni a 20 m-es távolságot. Vegye figyelembe a kábelekre érvényes feszültségesést is.

A bemeneti modulok csatlakoztatása

Kapocsleéccel ellátott modulok (QX10, QX28, QX40, QX40-S1, QX50, QX70, QX80)

A levehető kapocsleéccel rendelkező digitális bemeneti modulok esetén a kapcsolási rajz a modulra van nyomtatva. Kérjük, hogy huzalozásnál vegye figyelembe ezt a kapcsolási rajzot.

QX81 modul 37 tűs D-Sub csatlakozóval

Kapcsolási rajz	Tű	Jel	Tű	Jel
	1	X00	9	X10
	20	X01	28	X11
	2	X02	10	X12
	21	X03	29	X13
	3	X04	11	X14
	22	X05	30	X15
	4	X06	12	X16
	23	X07	31	X17
	5	X08	13	X18
	24	X09	32	X19
	6	X0A	14	X1A
	25	X0B	33	X1B
	7	X0C	15	X1C
	26	X0D	34	X1D
	8	X0E	16	X1E
	27	X0F	35	X1F
	17	COM	37	Vacant
	36	COM	19	
18	COM			

Modulok 40 tűs csatlakozóval

- QX41, QX41-S1

Kapcsolási rajz				Tű	Jel	Tű	Jel
				B20	X00	A20	X10
				B19	X01	A19	X11
				B18	X02	A18	X12
				B17	X03	A17	X13
				B16	X04	A16	X14
				B15	X05	A15	X15
				B14	X06	A14	X16
				B13	X07	A13	X17
				B12	X08	A12	X18
				B11	X09	A11	X19
				B10	X0A	A10	X1A
				B09	X0B	A09	X1B
				B08	X0C	A08	X1C
				B07	X0D	A07	X1D
				B06	X0E	A06	X1E
				B05	X0F	A05	X1F
				B04		A04	
				B03	Vacant	A03	Vacant
				B02	COM	A02	Vacant
				B01	COM	A01	Vacant

- QX42, QX42-S1, QX71, QX82, QX82-S1

A COM kapcsolót QX42/QX42-S1 moduloknál a külső tápegység pozitív pólusához, QX82/QX82-S1 moduloknál a külső tápegység negatív pólusához csatlakoztassa.

QX71 modul esetén pozitív és negatív kapcsolású érzékelők egyaránt csatlakoztathatók.

Balos csatlakozás				Jobbos csatlakozás			
Tű	Jel	Tű	Jel	Tű	Jel	Tű	Jel
1B20	X00	1A20	X10	2B20	X20	2A20	X30
1B19	X01	1A19	X11	2B19	X21	2A19	X31
1B18	X02	1A18	X12	2B18	X22	2A18	X32
1B17	X03	1A17	X13	2B17	X23	2A17	X33
1B16	X04	1A16	X14	2B16	X24	2A16	X34
1B15	X05	1A15	X15	2B15	X25	2A15	X35
1B14	X06	1A14	X16	2B14	X26	2A14	X36
1B13	X07	1A13	X17	2B13	X27	2A13	X37
1B12	X08	1A12	X18	2B12	X28	2A12	X38
1B11	X09	1A11	X19	2B11	X29	2A11	X39
1B10	X0A	1A10	X1A	2B10	X2A	2A10	X3A
1B09	X0B	1A09	X1B	2B09	X2B	2A09	X3B
1B08	X0C	1A08	X1C	2B08	X2C	2A08	X3C
1B07	X0D	1A07	X1D	2B07	X2D	2A07	X3D
1B06	X0E	1A06	X1E	2B06	X2E	2A06	X3E
1B05	X0F	1A05	X1F	2B05	X2F	2A05	X3F
1B04		1A04		2B04		2A04	
1B03	Vacant	1A03	Vacant	2B03	Vacant	2A03	Vacant
1B02	COM1	1A02		2B02	COM2	2A02	
1B01	COM1	1A01		2B01	COM2	2A01	

A kimeneti modulok csatlakoztatása

Modulok csatlakozókapcsokkal (QY10, QY18, QY22, QY68A, QY80, QY40P, QY50, QY70.) A levezető kapcsolóval rendelkező digitális kimeneti modulok esetén a kapcsolási rajz a modulra van nyomtatva. Kérjük, hogy huzalozásnál vegye figyelembe ezt a kapcsolási rajzot.

Modulok 37 tűs csatlakozóval

- QY81

Kapcsolási rajz				Tű	Jel	Tű	Jel
				1	Y00	9	Y10
				20	Y01	28	Y11
				2	Y02	10	Y12
				21	Y03	29	Y13
				3	Y04	11	Y14
				22	Y05	30	Y15
				4	Y06	12	Y16
				23	Y07	31	Y17
				5	Y08	13	Y18
				24	Y09	32	Y19
				6	Y0A	14	Y1A
				25	Y0B	33	Y1B
				7	Y0C	15	Y1C
				26	Y0D	34	Y1D
				8	Y0E	16	Y1E
				27	Y0F	35	Y1F
				17	COM	37	0 V
				36	COM	19	0 V

Modulok 40 tűs csatlakozóval

- QY41P és QY71

Kapcsolási rajz				Tű	Jel	Tű	Jel
				B20	Y00	A20	Y10
				B19	Y01	A19	Y11
				B18	Y02	A18	Y12
				B17	Y03	A17	Y13
				B16	Y04	A16	Y14
				B15	Y05	A15	Y15
				B14	Y06	A14	Y16
				B13	Y07	A13	Y17
				B12	Y08	A12	Y18
				B11	Y09	A11	Y19
				B10	Y0A	A10	Y1A
				B09	Y0B	A09	Y1B
				B08	Y0C	A08	Y1C
				B07	Y0D	A07	Y1D
				B06	Y0E	A06	Y1E
				B05	Y0F	A05	Y1F
				B04		A04	
				B03	Vacant	A03	Vacant
				B02	V+	A02	COM
				B01	V+	A01	COM

- QY42

Balos csatlakozás				Jobbos csatlakozás			
Tű	Jel	Tű	Jel	Tű	Jel	Tű	Jel
1B20	Y00	1A20	Y10	2B20	Y20	2A20	Y30
1B19	Y01	1A19	Y11	2B19	Y21	2A19	Y31
1B18	Y02	1A18	Y12	2B18	Y22	2A18	Y32
1B17	Y03	1A17	Y13	2B17	Y23	2A17	Y33
1B16	Y04	1A16	Y14	2B16	Y24	2A16	Y34
1B15	Y05	1A15	Y15	2B15	Y25	2A15	Y35
1B14	Y06	1A14	Y16	2B14	Y26	2A14	Y36
1B13	Y07	1A13	Y17	2B13	Y27	2A13	Y37
1B12	Y08	1A12	Y18	2B12	Y28	2A12	Y38
1B11	Y09	1A11	Y19	2B11	Y29	2A11	Y39
1B10	Y0A	1A10	Y1A	2B10	Y2A	2A10	Y3A
1B09	Y0B	1A09	Y1B	2B09	Y2B	2A09	Y3B
1B08	Y0C	1A08	Y1C	2B08	Y2C	2A08	Y3C
1B07	Y0D	1A07	Y1D	2B07	Y2D	2A07	Y3D
1B06	Y0E	1A06	Y1E	2B06	Y2E	2A06	Y3E
1B05	Y0F	1A05	Y1F	2B05	Y2F	2A05	Y3F
1B04		1A04		2B04		2A04	
1B03	Vacant	1A03	Vacant	2B03	Vacant	2A03	Vacant
1B02	V+	1A02	COM1	2B02	V+	2A02	COM2
1B01	V+	1A01	COM1	2B01	V+	2A01	COM2

Kapcsolási rajz

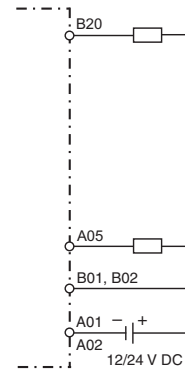

A kombinált I/O modul csatlakoztatása

QX48Y57 modul (kapocsleéc)

Az QX48Y57 modulnál a kapcsolási rajz a modulra van nyomtatva. Kérjük, hogy huzalozásnál vegye figyelembe ezt a kapcsolási rajzot.

QX42P (Két 40 tűs csatlakozó)

Balos csatlakozás				Jobbos csatlakozás			
Tű	Jel	Tű	Jel	Tű	Jel	Tű	Jel
1B20	X00	1A20	X10	2B20	Y00	2A20	Y10
1B19	X01	1A19	X11	2B19	Y01	2A19	Y11
1B18	X02	1A18	X12	2B18	Y02	2A18	Y12
1B17	X03	1A17	X13	2B17	Y03	2A17	Y13
1B16	X04	1A16	X14	2B16	Y04	2A16	Y14
1B15	X05	1A15	X15	2B15	Y05	2A15	Y15
1B14	X06	1A14	X16	2B14	Y06	2A14	Y16
1B13	X07	1A13	X17	2B13	Y07	2A13	Y17
1B12	X08	1A12	X18	2B12	Y08	2A12	Y18
1B11	X09	1A11	X19	2B11	Y09	2A11	Y19
1B10	X0A	1A10	X1A	2B10	Y0A	2A10	Y1A
1B09	X0B	1A09	X1B	2B09	Y0B	2A09	Y1B
1B08	X0C	1A08	X1C	2B08	Y0C	2A08	Y1C
1B07	X0D	1A07	X1D	2B07	Y0D	2A07	Y1D
1B06	X0E	1A06	X1E	2B06	Y0E	2A06	Y1E
1B05	X0F	1A05	X1F	2B05	Y0F	2A05	Y1F
1B04		1A04		2B04		2A04	
1B03	Vacant	1A03	Vacant	2B03	Vacant	2A03	Vacant
1B02	COM1	1A02		2B02	V+	2A02	COM2
1B01	COM1	1A01		2B01	V+	2A01	COM2

A QH42P modul bemeneteinek csatlakoztatása

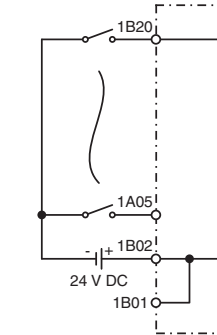

A QH42P modul kimeneteinek csatlakoztatása

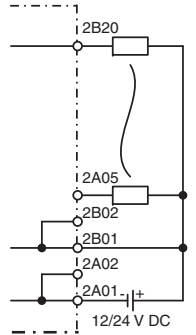

MELSEC System Q

Programovatelné logické automaty

Návod k instalaci digitálních vstupních/výstupních modulů

Č. zboží: 212595 CZ, Verze A, 13112008

Bezpečnostní pokyny

Pouze pro osoby s elektrotechnickou kvalifikací

Tento návod k instalaci je určen výhradně pro prokazatelně vyškolené pracovníky s elektrotechnickou kvalifikací, kteří jsou obeznáni s bezpečnostními standardy v elektrotechnice a automatizační technice. Projektování, instalaci, uvádění do provozu, údržbu a kontroly přístrojů mohou provádět pouze prokazatelně vyškolení pracovníci s elektrotechnickou kvalifikací. Zásahy do technického a programového vybavení našich výrobků, které nejsou popsány v tomto návodu nebo ostatních příručkách, mohou provádět pouze odborní pracovníci naší firmy.

Použití v souladu se stanoveným určením

Programovatelné automaty (PLC) systému MELSEC Q jsou určeny jen pro ty oblasti použití, které jsou popsány v tomto návodu k instalaci nebo v níže uvedených příručkách. Dodržujte všeobecné provozní podmínky uvedené v těchto příručkách. Popsané výrobky byly vyvinuty, vyrobeny, přezkoušeny a vybaveny dokumentací tak, aby vyhovely příslušným bezpečnostním normám. Nekvalifikované zásahy do technického nebo programového vybavení případné nedodržení varovných upozornění uvedených v této příručce nebo umístěných na přístroji může vést k těžkým škodám na zdraví osob a majetku. Ve spojení s programovatelnými automaty systému MELSEC Q se mohou používat pouze doplňkové a rozšiřující přístroje, které byly doporučeny firmou MITSUBISHI ELECTRIC. Jakákoliv jiná aplikace nebo využití jdoucí nad rámec nasazení popsaného v tomto návodu bude považováno za použití odporující stanovenému určením.

Předpisy vztahující se k bezpečnosti

Při projektování, instalaci, uvádění do provozu, údržbě a kontrole přístrojů je nezbytné dodržovat bezpečnostní předpisy a předpisy pro předcházení úrazům platné pro daný případ nasazení.

V tomto návodu k instalaci jsou obsažena upozornění, která jsou důležitá pro správné a bezpečné zacházení s tímto výrobkem. Jednotlivá upozornění mají následující význam:



NEBEZPEČÍ:

Varování před ohrožením uživatele Zanedbání uvedených preventivních opatření může vést k ohrožení života nebo zdraví uživatele.



VÝSTRAHA:

Varování před poškozením přístrojů Zanedbání uvedených preventivních opatření může vést k významným škodám na přístroji nebo na jiných věcných hodnotách.

Další informace

Následující příručky obsahují další informace o těchto přístrojích

- Popis technického vybavení systému MELSEC Q
- Návod k programování pro řadu MELSEC A/Q a systém MELSEC Q, č. zboží 87432

Obě příručky jsou bezplatně k dispozici na internetu (www.mitsubishi-automation.com).

S vašimi dotazy k instalaci, programování a provozu automatů systému MELSEC Q se bez váhání obraťte na příslušné prodejní místo nebo na některého z vašich distributorů.

Obslužné prvky

Moduly s přípojovacími svorkami

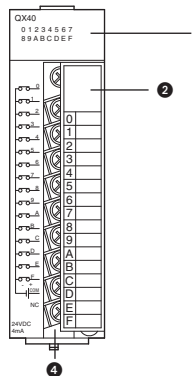

Moduly s 37pólovou zásuvkou

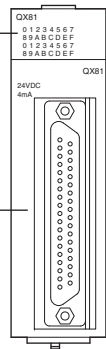

Moduly s 40pólovým konektorovým připojením

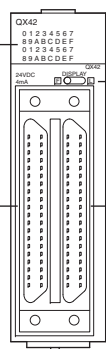
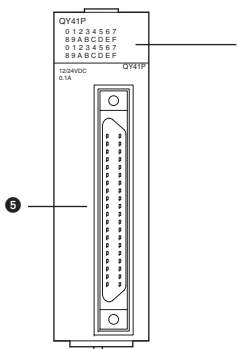

Č.	Popis	
1	Stavové kontrolky LED (pro každý vstup/výstup je k dispozici jedná červená LED, která indikuje stav příslušného vstupu/výstupu, svítí = ZAP.)	
2	Kryt svorkovnice (odklápěcí)	
3	37pólová zásuvka typu D-Sub	
4	Přípojovací svorky	
5	40pólová zásuvka	
6	Přepínač k přepnutí kontrolky LED u modulů s 64 vstupy příp. výstupy: <ul style="list-style-type: none"> ● Poloha F: Stavová indikace pro signály na zásuvce 1 (vstupy X00 až X1F příp. výstupy Y00 až Y1F) U QH42P: Stavová indikace pro vstupy X00 až X1F ● Poloha L: Stavová indikace pro signály na zásuvce 2 (vstupy X20 až X3F příp. výstupy Y20 až Y3F U QH42P: Stavová indikace pro výstupy Y00 až Y1F 	
7	40pólová zásuvka	Zásuvka 1
8	40pólová zásuvka	Zásuvka 2

Uspořádání svorek konektorových připojení

Konektorová připojení jsou vyobrazena při pohledu na modul z přední strany.

37pólová zásuvka typu D-Sub

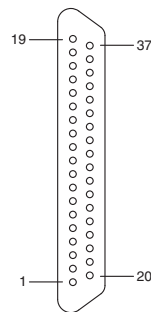

40pólová zásuvka

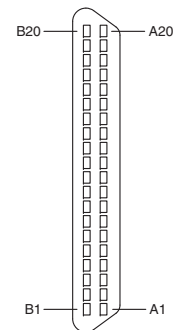

Všimněte si, že 40pólové připojení není zásuvka typu D-Sub. K připojení můžete použít vidlice A6CON-2, A6CON-3 nebo A6CON-4 nebo hotové sériové vyráběné kabely (viz odstavec Připojení).

Rozměry

S výjimkou výstupního modulu QY22 mají všechny digitální v/v moduly stejné rozměry.

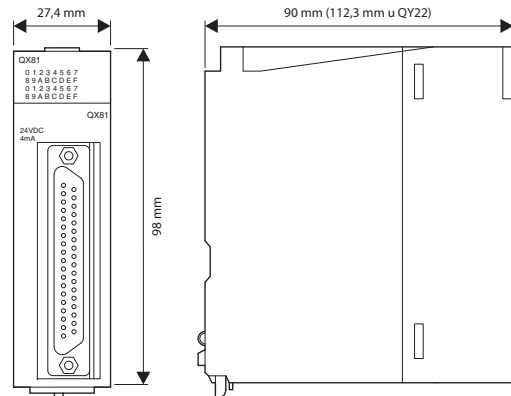

Technické údaje

Všeobecné provozní podmínky

Parametr	Technické údaje	
Okolní teplota	provozní	0 až 55 °C
	skladovací	-25 až 75 °C
Relativní vlhkost při provozu	5 až 95 % (bez kondenzace)	
Vnější vlivy	bez agresivních nebo hořlavých plynů, pouze mírná prašnost	
Místo instalace	v rozvaděči	

Další všeobecné provozní podmínky jsou uvedeny v Popisu technického vybavení systému MELSEC Q.

Vstupní moduly AC (střídavé)

Technické údaje	QX10	QX28
Počet vstupů	16	8
Galvanické oddělení	Optické vazební členy	
Jmenovité napětí	100–120 V AC 50/60 Hz	100–240 V AC 50/60 Hz
Rozsah napětí	85–132 V	85–264 V
Max. zapínací proud	200 mA po dobu 1 ms (při 132 Vst)	500 mA po dobu 1 ms (při 264 Vst)
Jmenovitý vstupní proud	7 mA (100 V AC, 50 Hz) 8 mA (100 V AC, 60 Hz)	7 mA (100 V AC, 50 Hz) 8 mA (100 V AC, 60 Hz) 14 mA (200 V AC, 50 Hz) 17 mA (200 V AC, 60 Hz)
Napětí/proud pro stav signálu "ZAP"	≥ 80 V AC / ≥ 5 mA	
Napětí/proud pro stav signálu "VYP"	≤ 30 V AC / ≤ 1,7 mA	
Vstupní odpor	15 kΩ (50 Hz) 12 kΩ (60 Hz)	
Doba odezvy	VYP → ZAP	≤ 15 ms
	ZAP → VYP	≤ 20 ms
Externí přírady	Odnímatelný svorkovnicový blok	
Počet skupin vstupů / vstupů v skupině	1 / 16	1 / 8
Interní proudový odběr	50 mA	50 mA
Hmotnost	0,17 kg	0,20 kg

Vstupní moduly DC (stejnoseměrné, 24 Vss)

Technické údaje		QX40	QX40-S1	QX41	QX41-S1
Počet vstupů		16	16	32	32
Druh vysílače	spínací záporného				
Galvanické oddělení	Optické vazební členy				
Jmenovité napětí	24 V DC				
Rozsah napětí	20,4 až 28,8 V DC				
Jmenovitý vstupní proud	4 mA	6 mA	4 mA	4 mA	
Napětí/proud pro stav signálu "ZAP"	† 19 V / † 3 mA	† 19 V / † 4 mA	† 19 V / † 3 mA	≥ 19 V / ≥ 4 mA	
Napětí/proud pro stav signálu "VYP"	† 11 V / † 1,7 mA				≤ 9,5 V / ≤ 1,5 mA
Vstupní odpor	5,6 kW	3,9 kW	5,6 kW		
Doba odezvy (nastavitelná)	VYP R ZAP	1/5/10/20/70 ms přednastavení: 10 ms	0,1/0,2/0,4/0,6/1,0 ms přednastavení: 0,2 ms	1/5/10/20/70 ms přednastavení: 10 ms	0,1/0,2/0,4/0,6/1,0 ms přednastavení: 0,2 ms
	ZAP R VYP				
Externí přívozy	Odnímatelný svorkovnicový blok		jeden 40pólový konektor		
Počet skupin vstupů / vstupů v skupině	1 / 16		1 / 32		
Interní proudový odběr	50 mA	60 mA	75 mA		
Hmotnost	0,16 kg	0,20 kg	0,15 kg		

Technické údaje		QX42 QX82	QX42-S1 QX82-S1	QX80	QX81
Počet vstupů		64	64	16	32
Druh vysílače	QX42/QX42-S1: spínací záporného QX82/QX82-S1: spínací plus		spínací plus		
Galvanické oddělení	Optické vazební členy				
Jmenovité napětí	24 V DC				
Rozsah napětí	20,4 až 28,8 V DC				
Jmenovitý vstupní proud	4 mA				
Napětí/proud pro stav signálu "ZAP"	† 19 V / † 3 mA				
Napětí/proud pro stav signálu "VYP"	† 11 V / † 1,7 mA	† 9,5 V / † 1,5 mA	† 11 V / † 1,7 mA	† 9,5 V / † 1,5 mA	
Vstupní odpor	5,6 kW				
Doba odezvy (nastavitelná)	VYP R ZAP	1/5/10/20/70 ms přednastavení: 10 ms	0,1/0,2/0,4/0,6/1,0 ms přednastavení: 0,2 ms	1/5/10/20/70 ms přednastavení: 10 ms	
	ZAP R VYP				
Externí přívozy	jeden 40pólový konektor		Odnímatelný svorkovnicový blok	Kompaktní konektor typu 37 D-Sub	
Počet skupin vstupů / vstupů v skupině	2 / 32		1 / 16	1 / 32	
Interní proudový odběr	90 mA		50 mA	75 mA	
Hmotnost	0,18 kg		0,16 kg		

Vstupní moduly DC (stejnoseměrné, 5 / 12 Vss)

Technické údaje		QX70	QX71	QX72
Počet vstupů		16	32	64
Druh vysílače	volitelně spínání kladného nebo záporného pólu			
Galvanické oddělení	Optické vazební členy			
Jmenovité napětí	5 V DC / 12 V DC			
Rozsah napětí	4,25 až 6 V / 10,2 až 14,4 V			
Jmenovitý vstupní proud	5 V DC: 1,2 mA / 12 V DC: 3,3 mA			
Napětí/proud pro stav signálu "ZAP"	† 3,5 V / † 1 mA		† 3,5 V / † 3 mA	
Napětí/proud pro stav signálu "VYP"	† 1 V / † 0,1 mA			
Vstupní odpor	3,3 kW			
Doba odezvy (nastavitelná)	VYP R ZAP	1/5/10/20/70 ms přednastavení: 10 ms		
	ZAP R VYP			
Externí přívozy	Odnímatelný svorkovnicový blok	jeden 40pólový konektor	Dva 40pólové konektory	
Počet skupin vstupů / vstupů v skupině	1 / 16	1 / 32	2 / 32	
Interní proudový odběr	55 mA	70 mA	85 mA	
Hmotnost	0,14 kg	0,12 kg	0,13 kg	

Vstupní modul DC/AC (48 V)

Technické údaje		QX50	
		DC vstup	AC vstup
Počet vstupů		16	
Druh vysílače	volitelně spínání kladného nebo záporného pólu		
Galvanické oddělení	Optické vazební členy		
Jmenovité napětí	48 V DC	48 V AC	
Rozsah napětí	40,8 až 57,6 V DC	40,8 až 52,8 V	
Jmenovitý vstupní proud	asi 4 mA		
Napětí/proud pro stav signálu "ZAP"	† 28 V / † 2,5 mA		
Napětí/proud pro stav signálu "VYP"	† 10 V / † 1,0 mA		
Vstupní odpor	11,2 kW		
Doba odezvy	VYP R ZAP	m 5 ms	≤ 15 ms
	ZAP R VYP	m 20 ms	≤ 20 ms
Externí přívozy	Odnímatelný svorkovnicový blok		
Počet skupin vstupů / vstupů v skupině	1 / 16		
Interní proudový odběr	50 mA		
Hmotnost	0,13 kg		

Reléové výstupní moduly

Technické údaje		QY10	QY18A
Počet výstupů		16	8
Typ výstupu	Relé		
Galvanické oddělení	Relé		
Jmenovité spínací napětí/proud	24 Vss, 2 A (ohmická zátěž) na jeden výstup 240 Vst, 2 A (cos f = 1) na jeden výstup max. 8 A na skupinu (jen QY10)		
Min. spínaná zátěž	5 V DC, 1 mA		
Max. spínané napětí	125 V DC / 264 V AC		
Max. spínací frekvence	3600 sepnutí/h		
Doba odezvy	VYP R ZAP	† 10 ms	
	ZAP R VYP	† 12 ms	
Síťový filtr	—		
Externí přívozy	Odnímatelný svorkovnicový blok		
Počet skupin výstupů / výstupů ve skupině	1 / 16	8 / 1 Všechny výstupy jsou nezávislé.	
Interní proudový odběr	430 mA		
Hmotnost	0,22 kg		

Triakový výstupní modul

Technické údaje		QY22
Počet výstupů		16
Typ výstupu		Triak
Galvanické oddělení	Optické vazební členy	
Jmenovité spínací napětí/proud	100 V až 240 V AC	
Max. proudová zatížitelnost	0,6 A na jeden výstup, 4,8 A na modul	
Rozsah napětí	85 až 288 V AC	
Max. zapínací proud	20 A	
Max. pokles napětí při zapnutí	† 1,5 V	
Min. spínaná zátěž	24 V AC (100 mA) 100 V AC (25 mA) 240 V AC (25 mA)	
Svodový proud při vypnutém výstupu	† 1,5 mA (120 V, 60 Hz) † 3 mA (240 V, 60 Hz)	
Doba odezvy	VYP R ZAP	0,5 x doba periody + max. 1 ms
	ZAP R VYP	
Síťový filtr	RC člen	
Pojistka	—	
Externí přívozy	Odnímatelný svorkovnicový blok	
Počet skupin výstupů / výstupů ve skupině	1 / 16	
Interní proudový odběr	250 mA	
Hmotnost	0,40 kg	

Tranzistorové výstupní moduly

Technické údaje		QY40P	QY41P	QY42P
Počet výstupů		16	32	64
Typ výstupu	Tranzistor (spínací záporný pól)			
Galvanické oddělení	Optické vazební členy			
Jmenovité spínací napětí/proud	12 V až 24 V DC			
Jmenovitý výstupní proud	0,1 A / výstup, 1,6 A / skupina	0,1 A / výstup, 2 A / skupina		
Rozsah napětí	10,2 až 28,8 V DC			
Max. zapínací proud	0,7 A, † 10 ms			
Max. pokles napětí při zapnutí	0,2 V / 0,1 A			
Svodový proud při vypnutém výstupu	† 0,1 mA			
Doba odezvy	VYP R ZAP	† 1 ms		
	ZAP R VYP			
Síťový filtr	Z-dioda			
Pojistka	—			
Externí přívozy	Odnímatelný svorkovnicový blok	Jeden 40pólový konektor	Dva 40pólové konektory	
Počet skupin výstupů / výstupů ve skupině	1 / 16	1 / 32	2 / 32	
Externí napájení modulu	Napětí	12 až 24 V DC		
	Proud	10 mA (24 V)	20 mA (24 V)	20 mA (24 V)
Interní proudový odběr	65 mA	105 mA	150 mA	

Technické údaje		QY50	QY68A
Počet výstupů		16	8
Typ výstupu	Tranzistor (spínací záporný pól)		Tranzistor (spínací kladný/záporný pól)
Galvanické oddělení	Optické vazební členy		
Jmenovité spínací napětí/proud	12 V až 24 V DC	5 V až 24 V DC	
Jmenovitý výstupní proud	0,5 A / výstup, 4 A / modul	2 A / výstup, 8 A / modul	
Rozsah napětí	10,2 až 28,8 V DC	4,5 až 28,8 V DC	
Max. zapínací proud	4 A, † 10 ms	8 A, † 10 ms	
Max. pokles napětí při zapnutí	0,3 V / 0,5 A	0,3 V / 2 A	
Svodový proud při vypnutém výstupu	† 0,1 mA		
Doba odezvy	VYP R ZAP	† 1 ms	† 3 ms
	ZAP R VYP		† 10 ms
Síťový filtr	Z-dioda		
Pojistka	6,7 A	—	
Externí přívozy	Odnímatelný svorkovnicový blok		
Počet skupin výstupů / výstupů ve skupině	1 / 16	8 / 1 (Všechny výstupy jsou nezávislé.)	
Externí napájení modulu	Napětí	12 až 24 V DC	
	Proud	20 mA (24 V)	není zapotřebí

Tranzistorové výstupní moduly

Technické údaje		QY70	QY71
Počet výstupů		16	32
Typ výstupu		Tranzistor (spínací záporný pól)	
Galvanické oddělení		Optické vazební členy	
Jmenovité spínací napětí/proud		5 V DC 12 V DC	
Jmenovitý výstupní proud		16 mA/ výstup, 256 mA/ modul	16 mA/ výstup, 512 mA/ modul
Rozsah napětí		4,5 až 6,5 V DC 10,8 až 15 V DC	
Max. zapínací proud		40 mA, \leq 10 ms	
Max. pokles napětí při zapnutí		0,3 V DC	
Svodový proud při vypnutém výstupu		—	
Doba odezvy	VYP R ZAP	\leq 0,5 ms	
	ZAP R VYP		
Síťový filtr		—	—
Pojistka		1,6 A	
Externí přívody		Odnímatelný svorkovnicový blok	Jeden 40pólový konektor
Počet skupin výstupů / výstupů ve skupině		1 / 16	1 / 32
Externí napájení modulu	Napětí	5/12 V DC	
	Proud	90 mA (12 V)	170 mA (24 V)
Interní proudový odběr		95 mA	150 mA
Hmotnost		0,14 kg	

Technické údaje		QY80	QY81P
Počet výstupů		16	32
Typ výstupu		Tranzistor (spínací plus)	
Galvanické oddělení		Optické vazební členy	
Jmenovité spínací napětí/proud		12 V až 24 V DC	
Jmenovitý výstupní proud		0,5 A/ výstup, 4 A/ modul	0,1 A/ výstup, 2 A/ modul
Rozsah napětí		10,2 až 28,8 V DC	
Max. zapínací proud		4 A, \leq 10 ms	0,7 A, \leq 10 ms
Max. pokles napětí při zapnutí		0,3 V / 0,5 A	0,2 V / 0,1 A
Svodový proud při vypnutém výstupu		\leq 0,1 mA	
Doba odezvy	VYP R ZAP	\leq 1 ms	
	ZAP R VYP		
Síťový filtr		Z-dioda	
Pojistka		6,7 A	—
Externí přívody		Odnímatelný svorkovnicový blok	Kompaktní konektor typu 37 D-Sub
Počet skupin výstupů / výstupů ve skupině		1 / 16	1 / 32
Externí napájení modulu	Napětí	12 až 24 V DC	
	Proud	20 mA (24 V)	40 mA (24 V)
Interní proudový odběr		80 mA	95 mA
Hmotnost		0,17 kg	0,15 kg

Kombinované vstupní/výstupní moduly

Technické údaje		QH42P	QX48Y57
Počet vstupů		32	8
Galvanické oddělení		Optické vazební členy	
Jmenovité napětí		24 V DC	
Rozsah napětí		20,4 až 28,8 V DC	
Jmenovitý vstupní proud		asi 4 mA	
Napětí/proud pro stav signálu "ZAP"		\leq 19V DC / \leq 3 mA	
Napětí/proud pro stav signálu "VYP"		\leq 11 V DC / \leq 1,7 mA	
Vstupní odpor		asi 5,6 kW	
Doba odezvy (nastavitelná)	VYP R ZAP	1/5/10/20/70 ms, přednastavení: 10 ms	
	ZAP R VYP		
Počet skupin vstupů / vstupů v skupině		1 / 32	1 / 8
Počet výstupů		32	7
Typ výstupu		Tranzistor (spínací záporný pól)	
Galvanické oddělení		Optické vazební členy	
Jmenovité spínací napětí/proud		12 až 24 V DC	
Jmenovitý výstupní proud		0,1 A/ výstup, 2 A/ modul	0,5 A/ výstup, 2 A/ modul
Max. zapínací proud		0,7 A \leq 10 ms	4 A \leq 10 ms
Max. pokles napětí při zapnutí		0,2 V / 0,1 A	0,1 V / 0,5 A
Svodový proud při vypnutém výstupu		\leq 0,1 mA	
Doba odezvy	VYP R ZAP	\leq 1 ms	
	ZAP R VYP		
Síťový filtr		Z-dioda	
Pojistka		—	4 A
Externí přívody		Dva 40pólové konektory	Odnímatelný svorkovnicový blok
Počet skupin výstupů / výstupů ve skupině		1 / 32	1 / 7
Externí napájení modulu	Napětí	12 až 24 V DC	
	Proud	15 mA (24 V)	10 mA (24 V)
Interní proudový odběr		130 mA	80 mA
Hmotnost		0,20 kg	0,20 kg

Instalace

NEBEZPEČÍ

Před instalací a připojováním kabelů vypněte napájecí napětí pro PLC a ostatní externí napětí.

VÝSTRAHA

- Zařízení provozujte pouze v prostředí, které vyhovuje podmínkám uvedeným v popisu technického vybavení systému MELSEC Q. Jednotky nesmí být vystaveny prachu, olejové mlze, leptavým a hořlavým plynům, silným vibračním nebo rázům, vysokým teplotám a kondenzačním účinkům nebo vlhkosti.
- Při montáži dávejte pozor na to, aby se do modulu nedostaly přes větrací štěrbinu třísky z vrtání nebo zbytky drátů, které by mohly později způsobit zkrat. K uzavření větracích štěrbin použijte dodávaný kryt. Po ukončení všech instalačních prací kryt opět sejměte, aby při provozu nedošlo k přehřátí automatu.
- Vodiče musí být připojené k modulům takovým způsobem, aby svorkovnice nebo konektory nebyly vystaveny přílišnému mechanickému namáhání.

Montáž modulů na sběrnice nosič zásuvných modulů

VÝSTRAHA

- Neotevírejte kryt modulu. Neprovádějte změny na modulu. Při těchto činnostech by mohly vzniknout poruchy a/nebo požár a zároveň dojít k poranění.
- Pokud není modul správně nasazen do vodičů vybraní na nosiči zásuvných modulů, pak může dojít k ohnutí kolíků na konektoru modulu.
- Nedotýkejte se žádných vodivých dílů nebo elektronických komponent modulů. Mohlo by to vést k poruchám nebo poškození modulů.

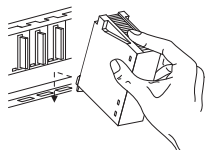

- ① Po vypnutí síťového napětí nasadte modul spodní západkou do vodičů vybraní nosiče modulů.



- ② Pak modul přitlačte k sběrnice nosiči zásuvných modulů tak, aby přilehl celou plochou na nosič.

- ③ Pokud pracujete v prostředí s výskytem vibrací, zajistěte modul dodatečně jedním šroubkem (M3 x 12). Tento šroubek není obsahem dodávky modulu.

Připojení

NEBEZPEČÍ

- Před instalací a připojováním kabelů vypněte napájecí napětí pro PLC a ostatní externí napětí.
- Před zapnutím napětí zakryjte svorky na modulu.
- Závada na výstupním modulu může způsobit, že ovládání (zapínání nebo vypínání) některého výstupu nebude pracovat správně. Zajistěte proto pro výstupy, u kterých by tím mohlo dojít k nebezpečné události, externí monitorovací zařízení.

K propojování používejte vodiče s průřezem 0,3 až 0,75 mm². Odizolované dráty musí být opatřeny koncovkami a chráněny izolačními převlečkami před dotykem.

Připojovací kabel

Pro připojení k 37pólové zásuvce D-Sub (QX81 a QY81P) jsou k dispozici hotové připojovací kabely Q32CBL-3M a Q32CBL-5M.

Pro připojení k 40pólové zásuvce (QX41, QX42, QX71, QX72, QY41P, QY42P, QY71 a QH42P) můžete použít hotové připojovací kabely Q40CBL-3M a Q40CBL-5M.

K eliminaci vlivu síťových zdrojů a jiných zdrojů rušení dodržujte následující pokyny:

- Nepokládejte stejnosměrná vedení do bezprostřední blízkosti střídavých kabelů.
- Vedení, která vedou vysoká napětí nebo proudy, musí být položena odděleně od ovládacích a datových vodičů. Minimální odstup mezi těmito vodiči činí 100 mm.
- Vedení k vstupům/výstupům mohou dosahovat délky maximálně 100 m. K spolehlivé ochraně před rušivými vlivy je však nutné omezit délku vedení na 20 m. Počítejte také s úbytkem napětí na vedení.

Připojení vstupních modulů

Moduly se šroubovými svorkami

(QX10, QX28, QX40, QX40-S1, QX50, QX70, QX80)

U digitálních vstupních modulů s odnímatelným svorkovnicovým blokem je zapojení svorek vytýštěno na modulu. Dodržujte toto obsazení svorek při zapojování.

Modul QX81 s 37pólovou zásuvkou D-Sub

Zapojení svorek	Kolík	Signál	Kolík	Signál
	1	X00	9	X10
	20	X01	28	X11
	2	X02	10	X12
	21	X03	29	X13
	3	X04	11	X14
	22	X05	30	X15
	4	X06	12	X16
	23	X07	31	X17
	5	X08	13	X18
	24	X09	32	X19
	6	X0A	14	X1A
	25	X0B	33	X1B
	7	X0C	15	X1C
	26	X0D	34	X1D
	8	X0E	16	X1E
	27	X0F	35	X1F
	17	COM	37	Vacant
	36	COM	19	
18	COM			

Moduly s 40pólovým konektorovým připojením

- QX41, QX41-S1

Zapojení svorek				Kolík	Signál	Kolík	Signál
				B20	X00	A20	X10
				B19	X01	A19	X11
				B18	X02	A18	X12
				B17	X03	A17	X13
				B16	X04	A16	X14
				B15	X05	A15	X15
				B14	X06	A14	X16
				B13	X07	A13	X17
				B12	X08	A12	X18
				B11	X09	A11	X19
				B10	X0A	A10	X1A
				B09	X0B	A09	X1B
				B08	X0C	A08	X1C
				B07	X0D	A07	X1D
				B06	X0E	A06	X1E
				B05	X0F	A05	X1F
				B04	Vacant	A04	Vacant
				B03	Vacant	A03	Vacant
				B02	COM	A02	Vacant
				B01	COM	A01	Vacant

- QX42, QX42-S1, QX71, QX82, QX82-S1

U QX42/QX42-S1 se společné svorky COM spojují s kladným pólem spínaného napětí a u QX82/QX82-S1 se záporným pólem spínaného externího napětí.

Levý přípojovací konektor				Pravý přípojovací konektor			
Pin	Signál	Pin	Signál	Pin	Signál	Pin	Signál
1B20	X00	1A20	X10	2B20	X20	2A20	X30
1B19	X01	1A19	X11	2B19	X21	2A19	X31
1B18	X02	1A18	X12	2B18	X22	2A18	X32
1B17	X03	1A17	X13	2B17	X23	2A17	X33
1B16	X04	1A16	X14	2B16	X24	2A16	X34
1B15	X05	1A15	X15	2B15	X25	2A15	X35
1B14	X06	1A14	X16	2B14	X26	2A14	X36
1B13	X07	1A13	X17	2B13	X27	2A13	X37
1B12	X08	1A12	X18	2B12	X28	2A12	X38
1B11	X09	1A11	X19	2B11	X29	2A11	X39
1B10	X0A	1A10	X1A	2B10	X2A	2A10	X3A
1B09	X0B	1A09	X1B	2B09	X2B	2A09	X3B
1B08	X0C	1A08	X1C	2B08	X2C	2A08	X3C
1B07	X0D	1A07	X1D	2B07	X2D	2A07	X3D
1B06	X0E	1A06	X1E	2B06	X2E	2A06	X3E
1B05	X0F	1A05	X1F	2B05	X2F	2A05	X3F
1B04	Vacant	1A04	Vacant	2B04	Vacant	2A04	Vacant
1B03	Vacant	1A03	Vacant	2B03	Vacant	2A03	Vacant
1B02	COM1	1A02	Vacant	2B02	COM2	2A02	Vacant
1B01	COM1	1A01	Vacant	2B01	COM2	2A01	Vacant

Připojení výstupních modulů

Moduly s přípojovacími svorkami (QY10, QY18, QY22, QY68A, QY80, QY40P, QY50, QY70.) U digitálních výstupních modulů s odnímatelným svorkovnicovým blokem je zapojení svorek vytištěno na modulu. Dodržujte toto obsazení svorek při zapojování.

Moduly s 37pólovou zásuvkou

- QY81

Zapojení svorek				
	Kolík	Signál	Kolík	Signál
	1	Y00	9	Y10
	20	Y01	28	Y11
	2	Y02	10	Y12
	21	Y03	29	Y13
	3	Y04	11	Y14
	22	Y05	30	Y15
	4	Y06	12	Y16
	23	Y07	31	Y17
	5	Y08	13	Y18
	24	Y09	32	Y19
	6	Y0A	14	Y1A
	25	Y0B	33	Y1B
	7	Y0C	15	Y1C
	26	Y0D	34	Y1D
	8	Y0E	16	Y1E
	27	Y0F	35	Y1F
	17	COM	37	0 V
	36	COM	19	0 V

Moduly s 40pólovým konektorovým připojením

- QY41P and QY71

Zapojení svorek				
	Kolík	Signál	Kolík	Signál
	B20	Y00	A20	Y10
	B19	Y01	A19	Y11
	B18	Y02	A18	Y12
	B17	Y03	A17	Y13
	B16	Y04	A16	Y14
	B15	Y05	A15	Y15
	B14	Y06	A14	Y16
	B13	Y07	A13	Y17
	B12	Y08	A12	Y18
	B11	Y09	A11	Y19
	B10	Y0A	A10	Y1A
	B09	Y0B	A09	Y1B
	B08	Y0C	A08	Y1C
	B07	Y0D	A07	Y1D
	B06	Y0E	A06	Y1E
	B05	Y0F	A05	Y1F
	B04	Vacant	A04	Vacant
	B03	Vacant	A03	Vacant
	B02	V+	A02	COM
	B01	V+	A01	COM

- QY42

Levý přípojovací konektor				Pravý přípojovací konektor			
Kolík	Signál	Kolík	Signál	Kolík	Signál	Kolík	Signál
1B20	Y00	1A20	Y10	2B20	Y20	2A20	Y30
1B19	Y01	1A19	Y11	2B19	Y21	2A19	Y31
1B18	Y02	1A18	Y12	2B18	Y22	2A18	Y32
1B17	Y03	1A17	Y13	2B17	Y23	2A17	Y33
1B16	Y04	1A16	Y14	2B16	Y24	2A16	Y34
1B15	Y05	1A15	Y15	2B15	Y25	2A15	Y35
1B14	Y06	1A14	Y16	2B14	Y26	2A14	Y36
1B13	Y07	1A13	Y17	2B13	Y27	2A13	Y37
1B12	Y08	1A12	Y18	2B12	Y28	2A12	Y38
1B11	Y09	1A11	Y19	2B11	Y29	2A11	Y39
1B10	Y0A	1A10	Y1A	2B10	Y2A	2A10	Y3A
1B09	Y0B	1A09	Y1B	2B09	Y2B	2A09	Y3B
1B08	Y0C	1A08	Y1C	2B08	Y2C	2A08	Y3C
1B07	Y0D	1A07	Y1D	2B07	Y2D	2A07	Y3D
1B06	Y0E	1A06	Y1E	2B06	Y2E	2A06	Y3E
1B05	Y0F	1A05	Y1F	2B05	Y2F	2A05	Y3F
1B04	Vacant	1A04	Vacant	2B04	Vacant	2A04	Vacant
1B03	Vacant	1A03	Vacant	2B03	Vacant	2A03	Vacant
1B02	V+	1A02	COM1	2B02	V+	2A02	COM2
1B01	V+	1A01	COM1	2B01	V+	2A01	COM2

Zapojení svorek

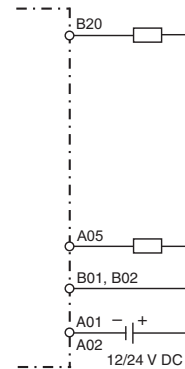

Připojení kombinovaných vstupních/výstupních modulů

QX48Y57 (šroubové svorky)
U modulu QX48Y57 je zapojení svorek vytištěno na modulu. Dodržujte toto obsazení svorek při zapojování.

QX42P (dva 40pólové konektory)

Levý přípojovací konektor				Pravý přípojovací konektor			
Kolík	Signál	Kolík	Signál	Kolík	Signál	Kolík	Signál
1B20	X00	1A20	X10	2B20	Y00	2A20	Y10
1B19	X01	1A19	X11	2B19	Y01	2A19	Y11
1B18	X02	1A18	X12	2B18	Y02	2A18	Y12
1B17	X03	1A17	X13	2B17	Y03	2A17	Y13
1B16	X04	1A16	X14	2B16	Y04	2A16	Y14
1B15	X05	1A15	X15	2B15	Y05	2A15	Y15
1B14	X06	1A14	X16	2B14	Y06	2A14	Y16
1B13	X07	1A13	X17	2B13	Y07	2A13	Y17
1B12	X08	1A12	X18	2B12	Y08	2A12	Y18
1B11	X09	1A11	X19	2B11	Y09	2A11	Y19
1B10	X0A	1A10	X1A	2B10	Y0A	2A10	Y1A
1B09	X0B	1A09	X1B	2B09	Y0B	2A09	Y1B
1B08	X0C	1A08	X1C	2B08	Y0C	2A08	Y1C
1B07	X0D	1A07	X1D	2B07	Y0D	2A07	Y1D
1B06	X0E	1A06	X1E	2B06	Y0E	2A06	Y1E
1B05	X0F	1A05	X1F	2B05	Y0F	2A05	Y1F
1B04	Vacant	1A04	Vacant	2B04	Vacant	2A04	Vacant
1B03	Vacant	1A03	Vacant	2B03	Vacant	2A03	Vacant
1B02	COM1	1A02	Vacant	2B02	V+	2A02	COM2
1B01	COM1	1A01	Vacant	2B01	V+	2A01	COM2

IPřipojení vstupů modulu QH42P

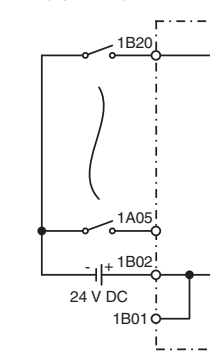

Připojení výstupů modulu QH42P

